

FLOOR LAMP WALDMANN

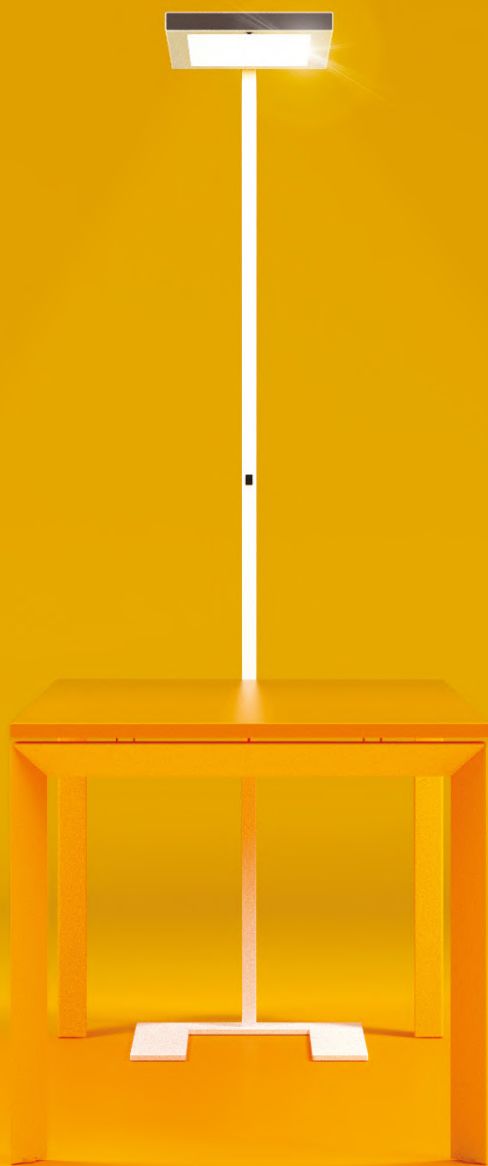

Signature
— BY EOL —

Waldmann **W**
ENGINEER OF LIGHT.



DURABLE & EFFICACE

Fabriqué avec des matériaux robustes et des procédés respectueux de l'environnement, FL WALDMANN garantit efficacité et durabilité. FL est un lampadaire conçu avec une technologie de pointe permettant un éclairage de grande qualité et proche de la luminosité naturelle qui favorise le bien-être et l'efficacité au travail.

STURDY & EFFICIENT

Manufactured in an environmentally responsible way from quality materials, FL WALDMANN is synonymous with efficiency and durability. This floorlamp incorporates cutting edge technology that produces high quality illumination similar to natural daylight, thereby promoting well-being and efficiency in the workplace.

DUURZAAM & EFFICIËNT

Vervaardigd met hoogwaardige materialen en volgens milieuvriendelijke procedés, duurzaam en efficiënt: daarmee maakt FL WALDMANN het verschil. Deze staande lamp is het resultaat van speerpunttechnologie en staat borg voor een lichtkwaliteit die daglicht benadert en zo bijdraagt tot welzijn en productiviteit.

WALDMANN, UN PARTENAIRE DE QUALITÉ...
WALDMANN, A PARTNER OF CHOICE...
WALDMANN, EEN BETROUWBARE PARTNER.....



WALDMANN conçoit des solutions d'éclairage flexibles, à l'utilisation intuitive et à la maintenance aisée. Des qualités qui font de ce luminaire un produit reconnu sur le marché et qui positionnent l'entreprise comme l'un des leaders technologiques dans les secteurs industriels et tertiaires.

WALDMANN creates flexible, low-maintenance lighting solutions that are intuitive to use. Qualities that have led this luminaire to gain market recognition as a product developed by a technological leader in lighting solutions for the industrial and services sectors.

WALDMANN ontwikkelt flexibele verlichtingsoplossingen, intuïtief in gebruik en onderhoudsvriendelijk. Deze kwaliteiten maken deze staande lamp toonaangevend op de markt en positioneren de producent als een van de technologische pioniers in de industriële en dienstensector.

... POUR DES SOLUTIONS D'ÉCLAIRAGE OPTIMALES
... DELIVERING OPTIMUM LIGHTING SOLUTIONS
... VOOR OPTIMALE VERLICHTINGSOPLOSSINGEN

Convient à un ou deux postes de travail, en fonction du rendement lumineux.
Suitable for illuminating one or two workstations, depending on the lighting performance required.
Geschikt voor een of twee werkposten, afhankelijk van de lichtopbrengst.

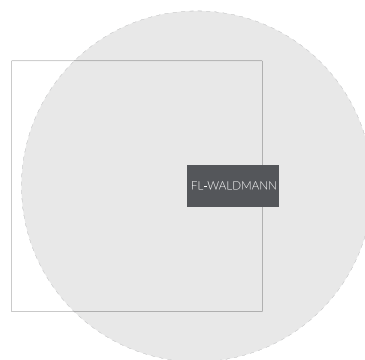

Convient à deux postes de travail.
Can be used to illuminate two workstations.
Geschikt voor twee werkposten!

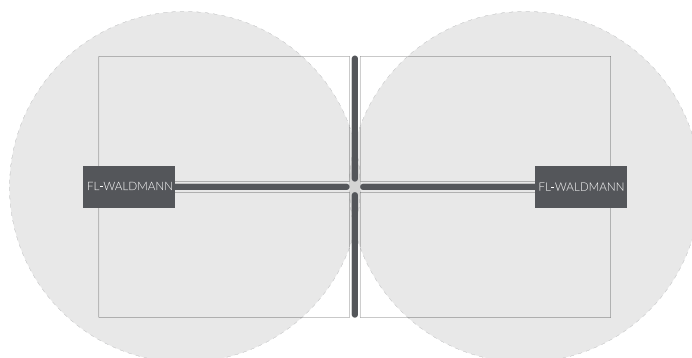

Convient à tous les espaces collaboratifs.
Perfectly adapted to use in shared spaces.
Geschikt voor samenwerking.

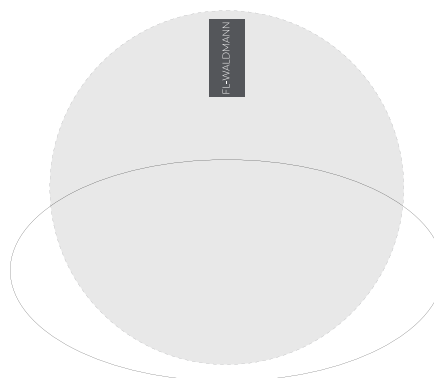

FL-WALDMANN



Avec un style minimaliste, FL WALDMANN a une allure raffinée et légère grâce à sa tête plate et sa structure rectiligne.

Très pratique, son pied découpé s'emboîte autour du mobilier de bureau et optimise l'espace.

Caractéristiques générales :

- Diffuseur à prismes coniques qui protège contre l'éblouissement
- Activation par capteur de mouvement fixée à 15 minutes
- Tête de lampe amovible
- Éclairage direct/indirect non commutable individuellement
- Systèmes de variation intégrés PIR : s'adaptent en fonction de la lumière ambiante.

Inspired by minimalist design, FL WALDMANN projects understated elegance thanks to its streamlined structure and low profile luminaire head. Highly practical, the luminaire's base can slot in around desk units, optimising the use of valuable space.

General features :

- Diffuser featuring glare reducing conical micro-prisms
- Activated by a presence sensor system for up to 15 min
- Removable luminaire head
- Jointly activated direct/indirect lighting sources
- Integrated PIR presence sensor and adapts according to the ambient light.

FL WALDMANN valt op met zijn minimalistische stijl, een geraffineerde en ranke vormgeving met een vlakke lichtarmatuur en een rechthoekige structuur. De U-vormige vloersteun past rond bureaupoten voor een optimale benutting van de beschikbare kantoorruimte.

Algemene kenmerken :

- Lichtverstrooier met conische prisma's die beschermt tegen verblinding
- Activering met bewegingssensor vastgelegd op 15 minuten
- Afneembare armatuurkap
- Directe/indirecte verlichting, niet afzonderlijk schakelbaar
- Geïntegreerde PIR-aanwezigheidssensor en past zich aan volgens het omgevingslicht.

SYNOPTIQUE
OVERVIEW
OVERZICHT

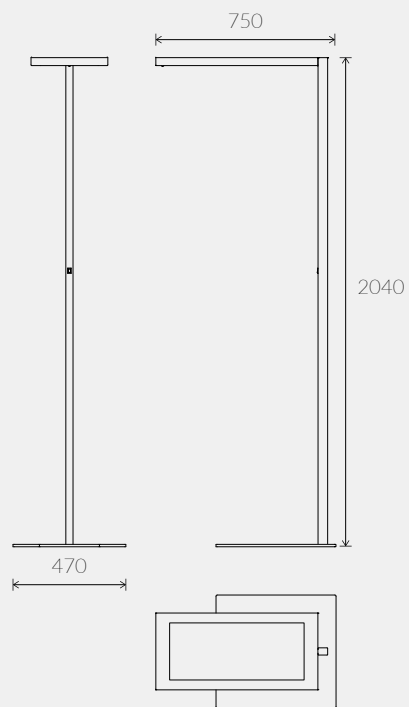

LUMINAIRES DÉCORATIFS

—
DECORATIVE LUMINAIRES
DECORATIEVE ARMATUREN



Signature
— BY EOL —



ESTHÉTIQUES & TENDANCES

Les lignes épurées des lampes et lampadaires s'intègrent avec élégance dans votre environnement de travail. Leur variété de formes et de couleurs permet de décorer les espaces et d'exprimer un style, une identité. Grâce à leur éclairage feutré, ces luminaires sont adaptés aux zones d'accueil, de détente et aux échanges informels.

AESTHETIC & TRENDY

Featuring sleek lines and a range of possible forms and colours, our desk and floor lamps are ideal for customising working environments, enabling you to decorate spaces and express your own style and identity. Equipped with soft lighting, our solutions are ideal for reception, recreation and informal meeting areas.

ESTHETIEK & TRENDY

De strakke lijnen van de lampen en stalampen nodigen uit om de werkomgeving te personaliseren. Hun verscheidenheid aan vormen en kleuren kan ruimtes verfraaien en een stijl, een identiteit uitdrukken. Dankzij hun zachte verlichting zijn deze armaturen aangepast aan de ontvangst- en ontspanningsruimtes en informele uitwisselingen

DL-01



Ultra compacte, DL-01 est idéale pour être posée sur une table basse comme un objet de décoration. Son aspect métal effet gomme lui confère un toucher doux et agréable.

Ultra-compact, the DL-01 lamp can be placed on a coffee table as a stylish addition. Its metal appearance and rubber effect give it a soft and comforting feel.

Ultra-compact, DL-01 is ideaal om als sierobject op een salontafel te worden geplaatst. Het metaalachtige gummi-effect geeft een zoete en aangename uitstraling.

DL-02 & CL-01



Avec leur abat-jour conique et leur structure en métal mat effet gomme, DL-02 et CL-01 sont des modèles résolument modernes. De plus, leur tête est facilement orientable, ce qui permet à l'utilisateur de diriger la lumière selon ses besoins.

With their tapered shades, matte metal composition and rubber effect, the DL-02 and CL-01 are truly modern models. In addition to this, the head of the lamps can be easily moved, enabling users to direct light according to their needs.

Met hun conische lampenkappen en hun samenstelling van mat metaal met gummi-effect zijn DL-02 en CL-01 doorslaggevende moderne modellen. Bovendien is de kop van de lamp eenvoudig instelbaar, waardoor de gebruiker het licht naar zijn behoeften kan richten.

DL-03



Lampe de table au style urbain, DL-03 se compose d'un socle en béton brossé et d'une armature en métal. Sa tête, réglable sur plusieurs positions, permet d'adapter la zone d'éclairage en fonction de la position de l'utilisateur.

The urban DL-03 table lamp features a brushed concrete base and metal frame. The adjustable head enables the lighting area to be adapted according to users' needs.

Tafellamp in stedelijke stijl, DL-03 bestaat uit een voetstuk van geborsteld beton en een metalen frame. Zijn kop, in verschillende standen verstelbaar, maakt het mogelijk om de verlichtingszone aan te passen aan de houding van de gebruiker.

DL-04



Lampe de table à l'allure élégante et rétro, DL-04 se compose d'une armature en inox brossé et d'un abat-jour cylindrique en lin. Disponible en 8 coloris, DL-04 s'adapte à toutes les envies.

The retro and elegant DL-04 lamp features a brushed stainless steel frame and cylindrical lampshade in linen. Available in 8 colours, it adapts to all tastes.

Elegante en retro tafellamp, DL-04 bestaat uit een geborsteld roestvrijstalen frame en een cilindrische lampenkap in linnenkleur. Verkrijgbaar in 8 kleuren, de DL-04 past zich aan alle wensen aan.

DL-05 & CL-05



DL-05 et CL-05 sont des luminaires d'inspiration scandinave et chaleureuse. Leur trépied en bois de hêtre apporte une cohérence esthétique à nos gammes de bureaux ORGANIK et ARSENE.

The homely, Scandinavian-inspired DL-05 and CL-05 lighting solutions feature tripod bases in beech wood and add coherent style to our ORGANIK and ARSENE office ranges.

DL-05 en CL-05 zijn armaturen van Scandinavische inspiratie en warmteuitstraling. Hun statieven in beukenhout zorgen voor een esthetische samenhang in onze bureaucollecties ORGANIK en ARSENE.

CL-02



CL-02 est une liseuse qui combine le bois et le métal pour un résultat moderne et tendance. Il s'accorde au mobilier informel pour accompagner au mieux l'utilisateur dans sa lecture.

The CL-02 floor lamp for reading combines wood and metal features to create a modern and stylish look. Ideal addition to relaxed environments, it serves as a helpful tool for readers.

CL-02 is een leeslamp die hout en metaal combineert voor een modern en trendy resultaat. Deze past bij het informele meubilair om de gebruiker beter te kunnen begeleiden bij het lezen.

CL-03



CL-03 se compose d'un socle carré très stable, d'un pied réglable en hauteur et d'un abat-jour en lin naturel ou coton raffiné. Disponible en 8 coloris, CL-03 embellit les espaces et s'adapte à divers environnements.

The CL-03 lamp features a secure square base, height-adjustable stand and shade available in natural linen or refined cotton. Available in 8 colours, it brightens up spaces and adapts to many different environments.

CL-03 bestaat uit een zeer stabiel vierkant voetstuk, een in de hoogte verstelbare voet en een lampenkap in natuurlijk linnen of verfijnd katoen. CL-03 is verkrijgbaar in 8 kleuren, verfraait ruimtes en past zich aan verschillende omgevingen aan.

CL-04



CL-04 est un lampadaire au style épuré. Il est constitué d'une tablette ronde qui le rend pratique pour poser des objets du quotidien.

The sleek CL-04 floor lamp features a rounded ledge which is ideal to put your personal effects on.

CL-04 is een staande lamp met een verfijnde stijl. Deze bestaat uit een ronde tablet die ruimte schept voor informele en geprivilegieerde uitwisselingen tussen twee lage stoelen.

SYNTHÈSE
—
SUMMARY
OVERZICHT

SYNOPTIQUE OVERVIEW OVERZICHT

DL-01

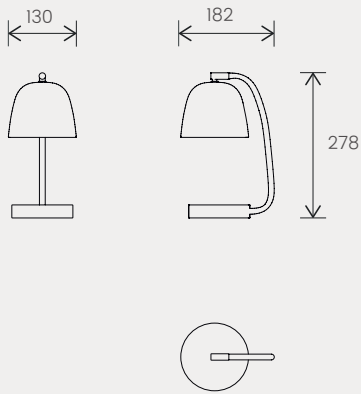

DL-02

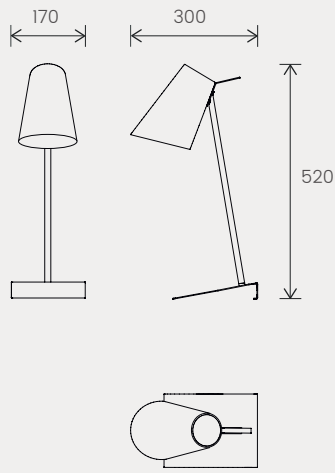

CL-01

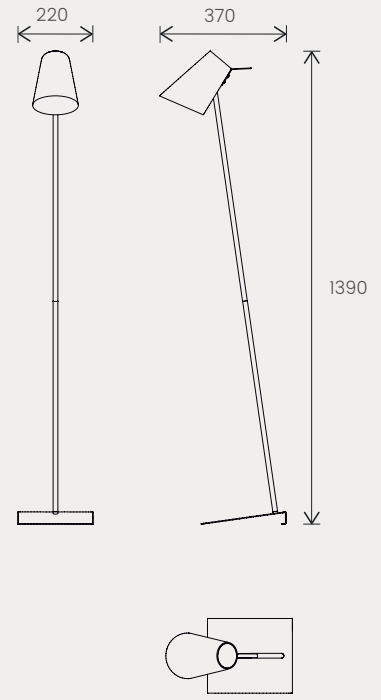

DL-03

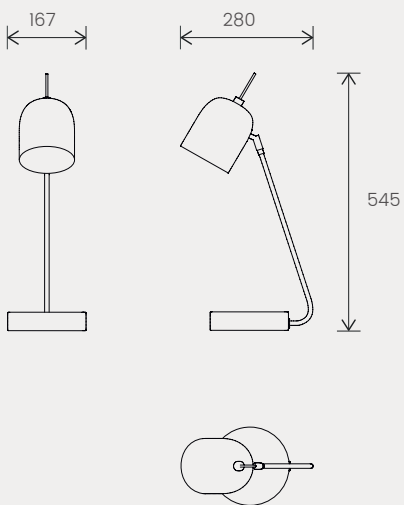

DL-04

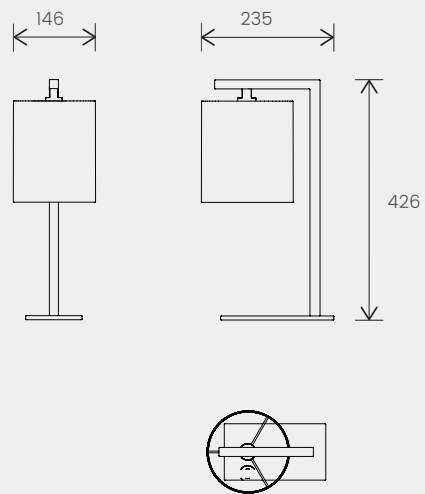

DL-05

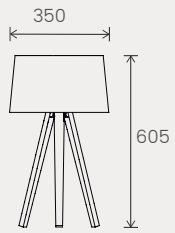

CL-05

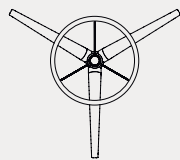
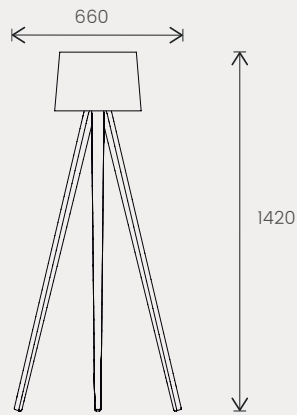

CL-02

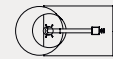
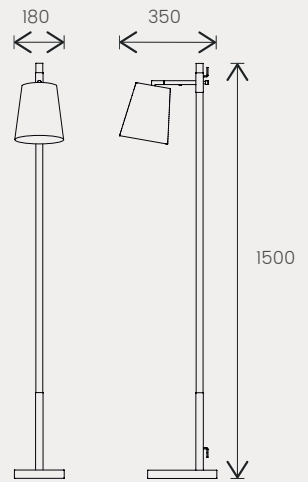

CL-03

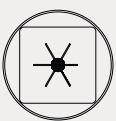
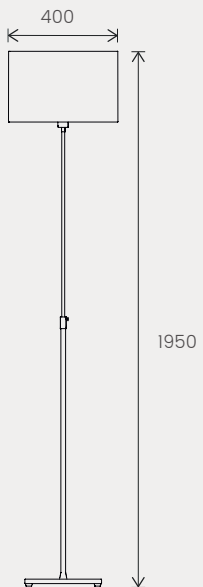

CL-04

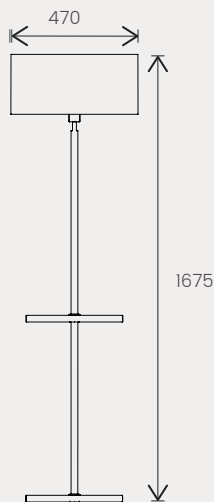

MATIÈRES & COULEURS

—

MATERIALS & COLOURS

MATERIALEN & KLEUREN

DL-01 / DL-02 / CL-01

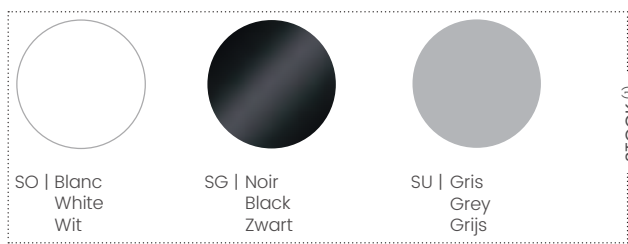

DL-03

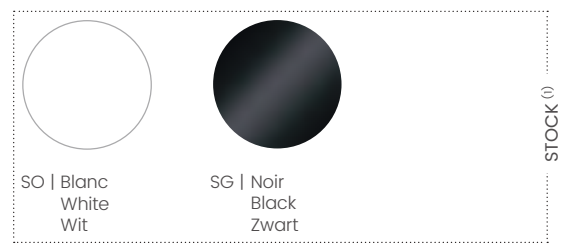

CL-02

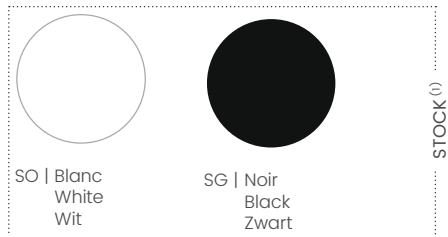

DL-04 / CL-03 / CL-04

Abat-jour - Lampshade - Lampenkap
Coton - Cotton - Katoen

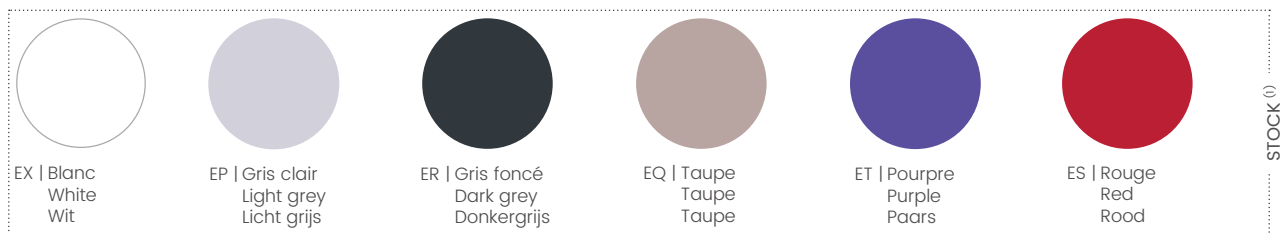

Lin - Linen - Linnen

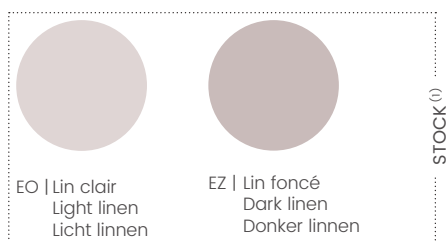

DL-05



⁽¹⁾ STOCK / STOCK / VOORRAAD

⁽²⁾ DÉLAI / ON REQUEST / MET LEVERTIJD

LUMINAIRES LUCTRA®

—
LUCTRA® LAMPS

VERLICHTINGSSYSTEMEN LUCTRA®



Signature
— BY EOL —

|||| LUCTRA



INNOVANTE & FIABLE

Gage de qualité et de fiabilité allemande, les luminaires LUCTRA® sont fabriqués avec des matériaux haut de gamme assemblés à la main. Composés de technologies innovantes, ils reproduisent une qualité de lumière proche de celle du jour et améliorent ainsi le bien-être, la concentration et l'efficacité au travail.

INNOVATIVE & RELIABLE

Built to German standards of quality and reliability, LUCTRA® lamps are assembled by hand and made from first-rate materials. Featuring innovative technologies, the quality of the light emitted by these lamps is close to that of daylight, resulting in higher levels of wellbeing, concentration and productivity in the workplace.

INNOVATIEF & BETROUWBAAR

Kwaliteit en Duitse degelijkheid, dat zijn de LUCTRA® verlichtingssystemen, vervaardigd met hoogwaardige materialen en manueel geassembleerd. Met hun innovatieve technologie produceren ze een lichtkwaliteit die de kenmerken van daglicht benadert. Daarmee dragen ze bij tot welzijn, concentratie en productiviteit op het werk.

LUCTRA®, PERFECT DAY LIGHT



Parce que la lumière naturelle est essentielle pour tous, les luminaires LUCTRA® offrent une lumière quasi identique à celle du jour. Cette lumière rend ses utilisateurs plus satisfaits, moins fatigués et plus performants.

Because none of us can go without natural light, LUCTRA® lamps offer a quality of light that's practically identical to that of daylight. When working to this light, users are likely to be more comfortable, less tired and more productive.

Omdat natuurlijk licht onmisbaar is voor iedereen produceren de LUCTRA® verlichtingssystemen een licht dat nagenoeg identiek is aan daglicht. Dat maakt gebruikers opgewekter, minder snel vermoeid en dus performanter.

QUALITÉ OPTIMALE
OPTIMUM QUALITÉ
OPTIMALE KWALITEIT



Pour un confort de travail incomparable, les luminaires LUCTRA® associent **4 LEDs "CREE XML2" haute performance** générant une lumière se rapprochant de la lumière naturelle. Le programme VITACORE® est même capable de suivre le biorhythme humain.

To achieve unrivalled comfort in the workplace, LUCTRA® incorporates **four "CREE XML2" high-performance LED light sources** producing a quality of light comparable to natural light. The integrated intelligent VITACORE® program can even synchronise to a user's biorhythm.

Voor ongeëvenaard comfort op het werk zijn de LUCTRA® verlichtingssystemen uitgerust met **4 high performance "CREE XML2" leds** die een lichtkwaliteit produceren die de kenmerken van daglicht benadert. Dankzij de VITACORE®-app kan zelfs het menselijk bioritme gevolgd worden.

LUMINAIRES LUCTRA®
LUCTRA® LAMPS
VERLICHTINGSSYSTEMEN LUCTRA®



Les luminaires LUCTRA® se définissent par un design épuré et offrent des solutions d'éclairage qui répondent à tous les besoins.

Caractéristiques générales :

- Pilotage : interrupteurs tactiles VITACORE® sur le mât
- 4 LEDs haute performance « CREE XML-2 »
- Plus de 50 000 heures de fonctionnement
- Charnière autobloquante ne nécessitant aucun réajustement

The LUCTRA® lamp range is defined by a clean design style, providing lighting solutions to meet every users' needs.

Features :

- Controls : touch-sensitive VITACORE® interface located on the stem.
- 4 high-performance "CREE XML-2" LEDs
- Operating lifetime in excess of 50,000 hours
- Self-locking hinge mechanism requiring no additional adjustment

De LUCTRA® verlichtingssystemen onderscheiden zich met hun uitgezuiverd design en bieden verlichtingsoplossingen voor elke toepassing.

Kenmerken :

- Bediening : VITACORE® aanraakschakelaars op de staander
- 4 high performance "CREE XML2" leds
- Meer dan 50 000 branduren
- Zelfblokkerende scharnier die geen enkele bijstelling vergt

LUCTRA® FLEX



Ultra légère, LUCTRA® FLEX est la première liseuse portable sur batterie. LUCTRA® FLEX offre une liberté complète partout où vous le souhaitez tout en délivrant une qualité de lumière exceptionnelle.

Caractéristiques générales :

- Batterie avec une autonomie d'environ 4 heures (et jusqu'à 10 heures lorsque l'intensité lumineuse est au plus bas)
- 5 niveaux de réglages de l'intensité lumineuse
- 3 températures de couleur : Relaxation/Concentration/Stimulation
- Tête pivotante pour un éclairage direct et indirect
- Patins caoutchoutés ajustables en hauteur

Ultra light-weight, LUCTRA® FLEX is the first portable battery-powered task lamp of its kind. LUCTRA® FLEX facilitates mobile working and delivers highly effective lighting of an outstanding quality.

Features :

- Battery offering up to four hours operating time (extending up to ten hours at the lowest light intensity setting)
- 5 luminous intensity settings to choose from
- 3 colour temperature adjustment settings: Relaxation/Concentration/Stimulation
- Rotatable head for direct or indirect lighting
- Height-adjustable rubberised protective sleeves

De vederlichte LUCTRA® FLEX is de eerste draagbare leeslamp met batterij. LUCTRA® FLEX biedt altijd en overal volledige vrijheid en produceert een uitzonderlijke lichtkwaliteit.

Kenmerken :

- Batterij met een autonomie van ongeveer 4 uur (en tot 10 uur wanneer de laagste lichtintensiteit wordt ingesteld)
- 5 lichtintensiteitsniveaus
- 3 kleurtemperaturen: rustgevend/geconcentreerd/stimulerend
- Draaibare ledkap voor directe en indirecte verlichting
- In hoogte verstelbare, met rubber beklede steunpunten

LUCTRA® TABLE PRO



Les lampes **LINEAR et RADIAL TABLE PRO** se caractérisent par un design minimaliste ultra élégant. Avec une tête ronde ou rectiligne, elles diffusent la lumière de façon homogène sur une surface de 60 x 60 cm. Dotées d'un bras articulé autobloquant, spécialement développé pour LUCTRA®, les lampes peuvent être ajustées de façon très précise.

Caractéristiques générales :

- Profil d'éclairage individuel sur l'application VITACORE® (nécessite un smartphone compatible via Bluetooth)
- Ajustement de la température de couleur : progressif de 2700K à 6500K
- 3 systèmes de fixation au choix : sur socle / avec pince de table ou murale / support perçage plateau
- 2 ports USB 1.5A par port

Lamps forming the **LINEAR et RADIAL TABLE PRO** range are characterised by a minimalist and ultra-stylish design. Whether featuring the round head or the more linear head, light is diffused entirely homogeneously across a 60 x 60 cm surface area. The arms' self-locking joints have been specially developed by LUCTRA® to allow the fluid adjustment of the lamp into any desired position.

Features :

- Personalised lighting settings can be programmed through the VITACORE® app (operated via a Bluetooth enabled smartphone)
- Adjustable colour temperature: incrementally from 2,700 to 6,500 Kelvin
- 3 fastening options to choose from: desktop base / clamp for worktop or wall mounting / bolt mounting for pre-drilled worktops
- 2 USB ports 1.5A per port

De **LINEAR et RADIAL TABLE PROI** ampes onderscheiden zich met hun elegant en minimalistisch design. De ronde of rechthoekige ledkappen verdelen het licht op een homogene manier over een oppervlak van 60 x 60 cm. Zelfblokkerende scharnierarm, speciaal ontwikkeld voor LUCTRA®, om de lamp uiterst precies op te stellen.

Kenmerken :

- Individueel verlichtingsprofiel met de VITACORE®-app (hiervoor is een smartphone met Bluetooth vereist)
- Regelbare kleurtemperatuur: traploos van 2700K tot 6500K
- 3 versies: op sokkel / met tafel- of wandklem / met pin door het blad
- 2 USB-poorten 1,5A per poort

SYSTÈME INTELLIGENT VITACORE® CONNECTÉ

VITACORE® INTELLIGENT LIGHTING SYSTEM

GECONNECTEERD EN INTELLIGENT VITACORE® SYSTEEM

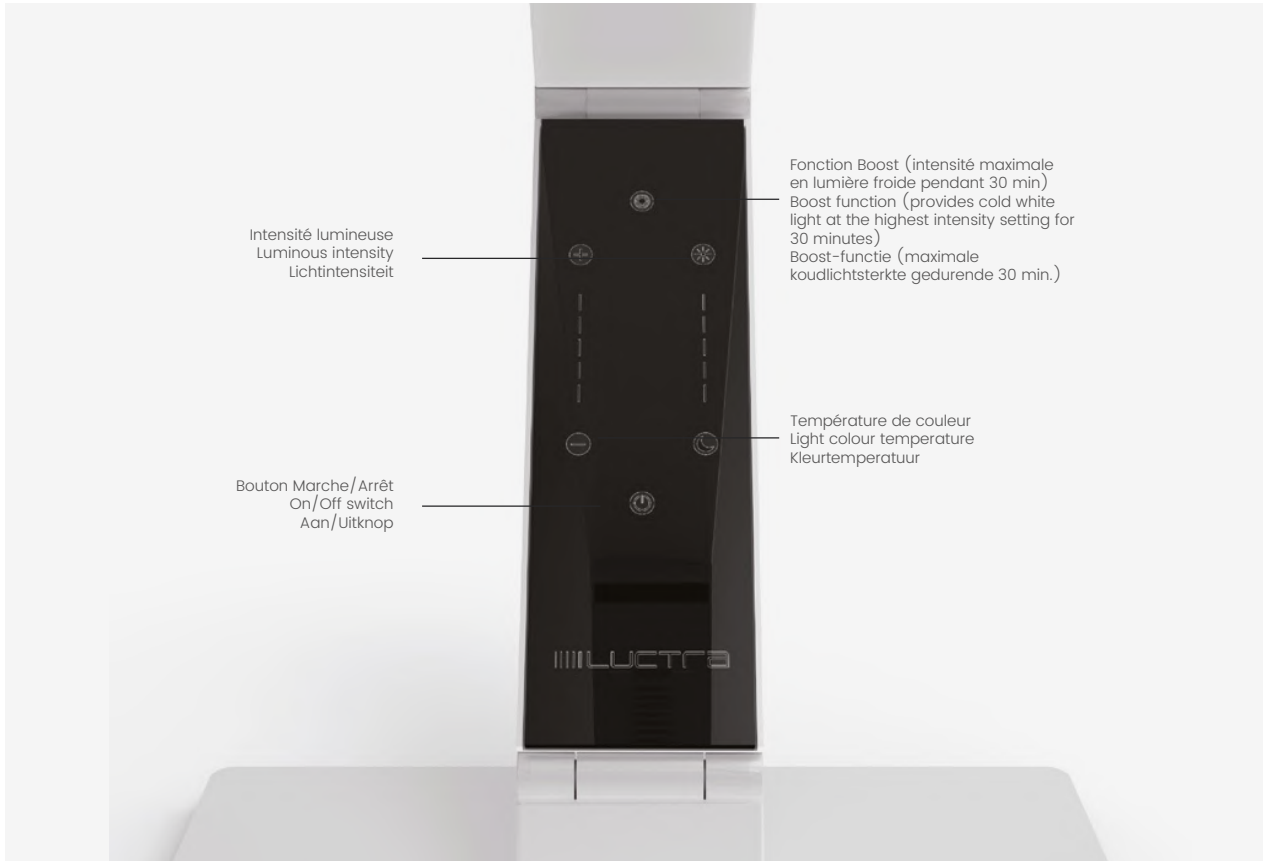

La valeur ajoutée des lampes TABLE PRO réside dans leur système électronique intelligent VITACORE®*. Ultra discret, ce module électronique s'inscrit de façon harmonieuse dans le design du luminaire. La luminosité et la couleur sont intuitives et précises. Une technologie aux avantages multiples: économie d'énergie, possibilité de régler l'intensité lumineuse et la température de couleur, une fonction BOOST pour une concentration optimale.

L'application VITACORE® rend ce système encore plus flexible et personnalisable. Un profil d'éclairage individuel est défini sur un cycle de 24h et peut être transmis à n'importe quelle lampe LUCTRA®.

Application téléchargeable gratuitement sur iOS et Android.

An integral key benefit to the TABLE PRO lamp consists in its intelligent VITACORE®* electronic system. Ultra-discrete, this user interface is seamlessly designed into the lamp. It offers intuitive and precise control over luminosity and colour temperature. A technology offering multiple advantages: energy savings, adjustment of both the brightness and the colour of the light, a BOOST function promoting optimum concentration levels.

The VITACORE® app allows for an even more personalised and flexible user experience. A personalised 24-hour lighting sequence can be programmed and wirelessly transmitted to any LUCTRA® lamp within range.

The app is available as a free download for iOS and Android.

De TABLE PRO lampen maken het verschil met hun intelligente VITACORE® systeem*. Deze elektronische module is uiterst discreet en harmonieus geïntegreerd in het design van de tafellamp. De lichtsterkte en temperatuur zijn intuïtief en nauwkeurig. Deze technologie biedt een aantal belangrijke voordelen: energiebesparing, mogelijkheid om de lichtintensiteit en kleurtemperatuur in te stellen en een BOOST-functie voor maximale concentratie.

De VITACORE®-app maakt dit systeem extra flexibel en personaliseerbaar. Met een cyclus van 24u kan een individueel verlichtingsprofiel worden gecreëerd dat naar om het even welke andere LUCTRA® lamp kan worden overgezet.

De app kan gratis gedownload worden voor iOS en Android.

*Uniquement valable pour la lampe Table Pro - *Table Pro lamps only - *Uitsluitend geldig voor de Table Pro lamp

LUCTRA® TABLE



Le modèle de base LUCTRA® TABLE est conçu pour renforcer le bien-être sur le poste de travail.

Caractéristiques générales :

- 5 niveaux de réglages de l'intensité lumineuse
- 3 températures de couleur : Relaxation/Concentration/Stimulation
- Mémoire des réglages



The entry-level LUCTRA® lamp TABLE is designed to meet basic human needs for well-being at the office workplace.

Features :

- 5 luminous intensity settings to choose from
- 3 colour temperature adjustment settings: Relaxation/Concentration/Stimulation
- Programmable settings memory



Het LUCTRA® TABLE basismodel werd ontwikkeld met het oog op welzijn op het werk.

Kenmerken:

- 5 lichtintensiteitsniveaus
- 3 kleurtemperaturen: rustgevend/geconcentreerd/stimulerend
- Geheugenfunctie



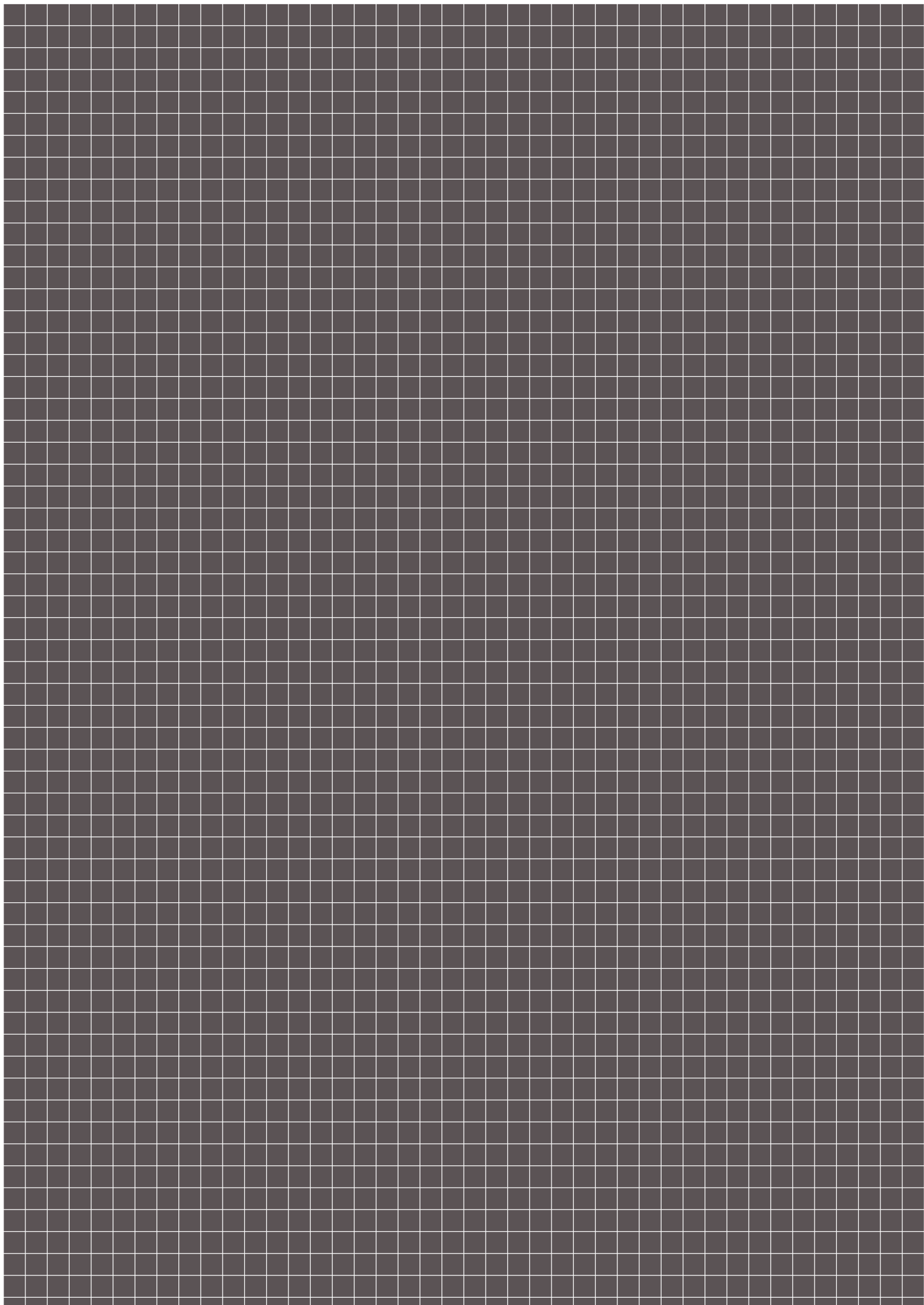

SYNTHÈSE
—
SUMMARY
OVERZICHT

SYNOPTIQUE SYNOPTIC OVERZICHT

Luctra® flex

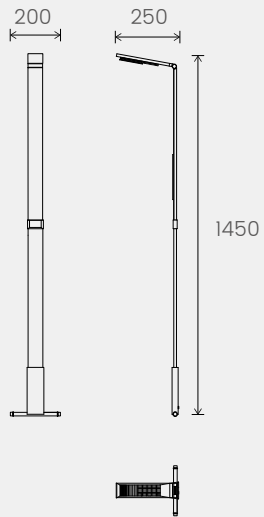

Luctra® flex Table Pro

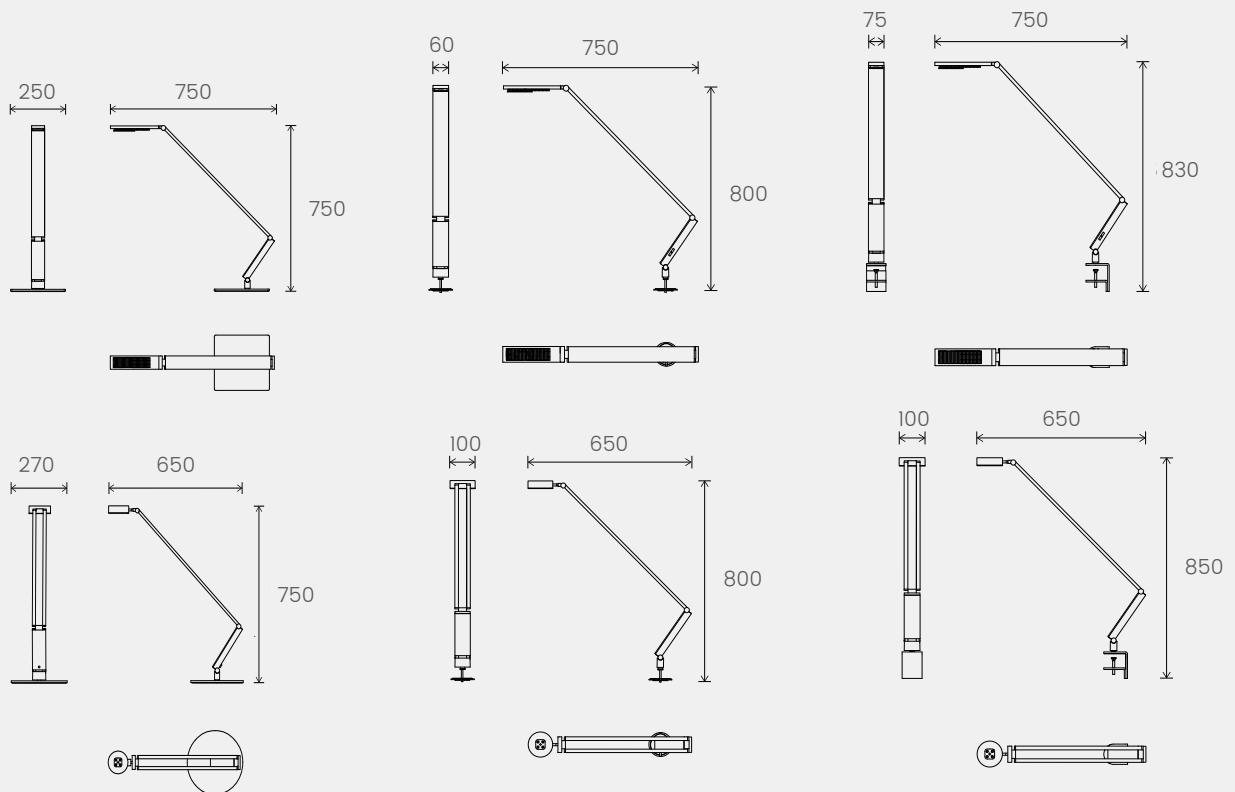

Luctra® Table

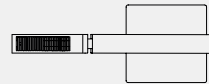
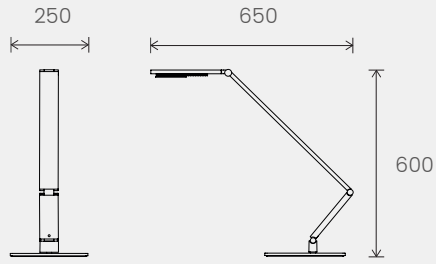
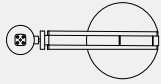
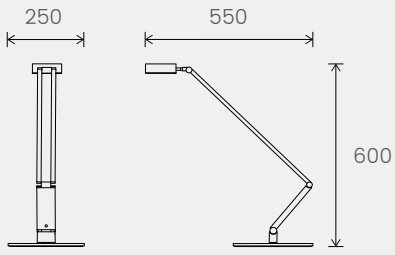

CORBEILLE DE TRI SÉLECTIF

—
WASTE SORTING BIN
SORTEERAFVALBAK



Signature
— BY EOL —



ÉCOLOGIQUE & PRATIQUE

Pour que le recyclage devienne une action instinctive, les corbeilles de tri sélectif sont essentielles pour responsabiliser les collaborateurs. Les poubelles à petite capacité sont idéales à proximité du bureau pour une utilisation individuelle. Les modèles à grande capacité répondent aux besoins des espaces de restauration, open spaces, accueil...

ECO-FRIENDLY & PRACTICAL

Waste sorting bins are the key to making an instinctive reflex of recycling. It is the ideal solution to inspire awareness and responsibility in staff with regard to waste recycling in the workplace. Our waste sorting bins are adapted to different usage requirements within the company, both individual and collective in nature: small formats close to the desk, high-capacity collective sorting bins for restaurant spaces, open spaces, etc.

ECOLOGISCH & PRAKTISCH

Afval sorteren zou overal een natuurlijke reflex moeten worden en daarbij kunnen sorteerafvalbakken het verschil maken. Ze zijn de ideale oplossing om medewerkers aan te moedigen om ook op de werkplek afval te sorteren. Er zijn sorteerafvalbakken voor individueel of collectief gebruik in elke kantooromgeving: in klein formaat naast het bureau of in groot formaat in het bedrijfsrestaurant of in open spaces

LES ENJEUX DU TRI SÉLECTIF

WASTE SORTING: THE STAKES

VOORDELEN VAN AFVAL SORTEREN

PROTÉGER L'ENVIRONNEMENT

S'engager dans une politique de tri sélectif permet à l'entreprise d'éveiller les consciences des collaborateurs sur les problématiques environnementales et conduire à une évolution des modes de pensée. L'éducation au développement durable à travers le tri sélectif s'inscrit dans cette logique, en prenant en compte les interactions existantes entre l'entreprise et son environnement.

PROTECTING THE ENVIRONMENT

Committing to a sorting strategy allows for the realisation of significant energy and cost savings through the improved pinpointing of wastage sources. Effectively, the cost to a company of managing waste represents on average 0.5% of revenue, and about 6% of the gross operating surplus (source Ademe). Waste sorting also helps to avoid eventual punitive fines and promotes compliance with legal constraints designed to protect the environment.

HET MILIEU BESCHERMEN

Samen afval sorteren kan flink wat geld en energie besparen. Het zal al snel duidelijk maken waar er eventueel verspild wordt. Onderzoek toont aan dat de kosten voor afvalverwerking gemiddeld 0,5% van de omzet van een bedrijf en ongeveer 6% van het bruto-exploitatieoverschot vertegenwoordigen (bron Ademe). Afval sorteren is ook een manier om eventuele financiële sancties te vermijden en om te voldoen aan alle wettelijke verplichtingen. Ons leefmilieu is er alleen maar bij gebaat.

FÉDÉRER LES ÉQUIPES

Le tri sélectif permet de sensibiliser l'ensemble des collaborateurs à une démarche collective éco-responsable. Vecteur de valeurs fortes, il fédère les équipes autour d'un projet commun qui renforce la cohésion et contribue au développement de l'image de l'entreprise auprès des collaborateurs mais aussi des clients.

BRINGING TEAMS TOGETHER

The drive to sort waste creates a sense of togetherness among staff, striving towards a collective eco-responsible mindset. A vector for strong values, it brings teams together around a common project that consolidates cohesion and contributes to the positive image of the company among staff and clients alike.

COLLECTIEVE VERANTWOORDELIJKHEID

Afval sorteren maakt medewerkers bewust van een ecologisch verantwoorde noodzaak. Het draagt sterke waarden uit en doet de teams de schouders zetten onder een gemeenschappelijk project dat de samenhang bevordert en bijdraagt tot het bedrijfsimago bij het personeel, maar ook bij de klanten.

La gestion de nos déchets constitue un enjeu environnemental, économique et sociétal fondamental. C'est pourquoi EOL propose des solutions pour trier et collecter les déchets facilement.

Environmental, economical and societal stakes are highly dependent on the effective management of our waste. For this reason, EOL offers easy solutions for the effective sorting and collection of waste.

Ons afval beheren is een fundamentele ecologische, economische én maatschappelijke uitdaging. Vandaar dat EOL praktische oplossingen aanreikt om afval selectief in te zamelen en te sorteren.

RECYCLER DANS TOUS LES ESPACES
RECYCLE ANYWHERE
RECYCLEREN IN ELKE OMGEVING



Les poubelles individuelles sont idéales pour les espaces de bureaux.

Individual waste bins are ideally suited to the immediate surroundings of workstations.

Individuele afvalbakken voor elk bureau



Les poubelles de tri grande capacité trouvent naturellement leur place dans les espaces collectifs.

Collective high-capacity waste sorting bins are naturally suited to shared spaces.

Sorteerafvalbakken worden een vertrouwd beeld in collectieve ruimten

POUBELLES COLLECTIVES

COLLECTIVE WASTE BINS

COLLECTIEVE AFVALBAKKEN

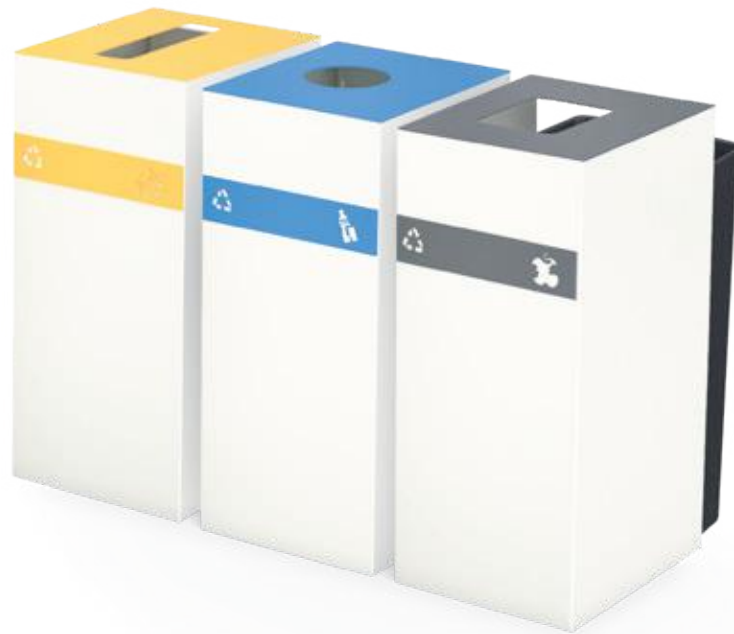

La poubelle de tri grande capacité existe en format 60 ou 90 litres. Le code couleur et les pictogrammes permettent d'identifier rapidement le bac réservé aux papiers en jaune, aux PMC* en bleu et aux déchets organiques en gris. Grâce à son bac intérieur amovible qui assure un nettoyage facile, ces poubelles seront des incontournables de vos espaces de collectivités.

High-capacity waste sorting bins exist in 60 and 90 litre formats. Colour-coding and pictograms facilitate the easy identification of the distinct compartments: yellow bin for paper, blue for PMCs* and grey for organic waste. Thanks to a removable internal bin construction that ensures easy cleaning, these bins will become indispensable to your shared spaces.

Deze afvalbakken zijn leverbaar met een inhoud van 60 of 90 liter. Met de kleurcode en de pictogrammen wordt duidelijk aangegeven welke bak voorbehouden is voor welk soort afval: geel voor papier, blauw voor PMD* en grijs voor organisch afval. De binnenste bak is uitneembaar om makkelijk te worden geledigd en gereinigd. Een vertrouwd beeld in elke collectieve ruimte.

*PMC : Plastique, Métal, Carton - PMC : Plastics, Metals, Carton packaging - PMD : plastic verpakkingen, metalen verpakkingen en drankkartons

OPTIONS OPTIONS OPTIES



Couvercle pour poubelle de tri grande capacité 60 ou 90 litres
Lid for high-capacity waste sorting bin, 60 or 90 litres.
Deksel voor sorteerafvalbak 60 of 90 liter



Porte pour dos de poubelle
Door for bin rear-access
Deur achteraan



Pièce de liaison
Linking piece
Koppelstuk



Sur vérins ou sur roulettes (au choix)
Mounted on castors or adjustable stabilizer feet (choice of one)
Op vloerdoppen of wielen (naar keuze)

POUBELLES INDIVIDUELLES
INDIVIDUAL WASTE BINS
INDIVIDUELE AFVALBAKKEN



Chaque collaborateur peut avoir une meilleure gestion de ses déchets en commençant par l'essentiel en entreprise : le papier.

Ajouter des compartiments supplémentaires permettant de jeter les autres déchets : un bac 5L pour les déchets organiques et un bac 9L pour les déchets plastiques.

Each employee can better manage waste, starting with a basic element in any business: paper. Add further compartments to allow the disposal of different waste materials: one 5-litre container for organic waste, and one 9-litre container for plastic waste.

Elke medewerker kan bij zijn bureau al afval sorteren. Te beginnen met wat wellicht het belangrijkste is in de kantooromgeving: papier. Er kunnen extra compartimenten toegevoegd worden voor andere fracties: een bak van 5 liter voor organisch afval en een bak van 9 liter voor plastic afval.

OPTIONS OPTIONS OPTIES



Bac à déchets 5 litres
Waste bin - 5 litres
Afvalbak 5 liter



Bac à déchets 9 litres
Waste bin - 9 litres
Afvalbak 9 liter



Couvercle pour bac à déchets 5 et 9 litres
Lid for 5 and 9-litre waste bins
Deksel voor afvalbakken 5 en 9 liter

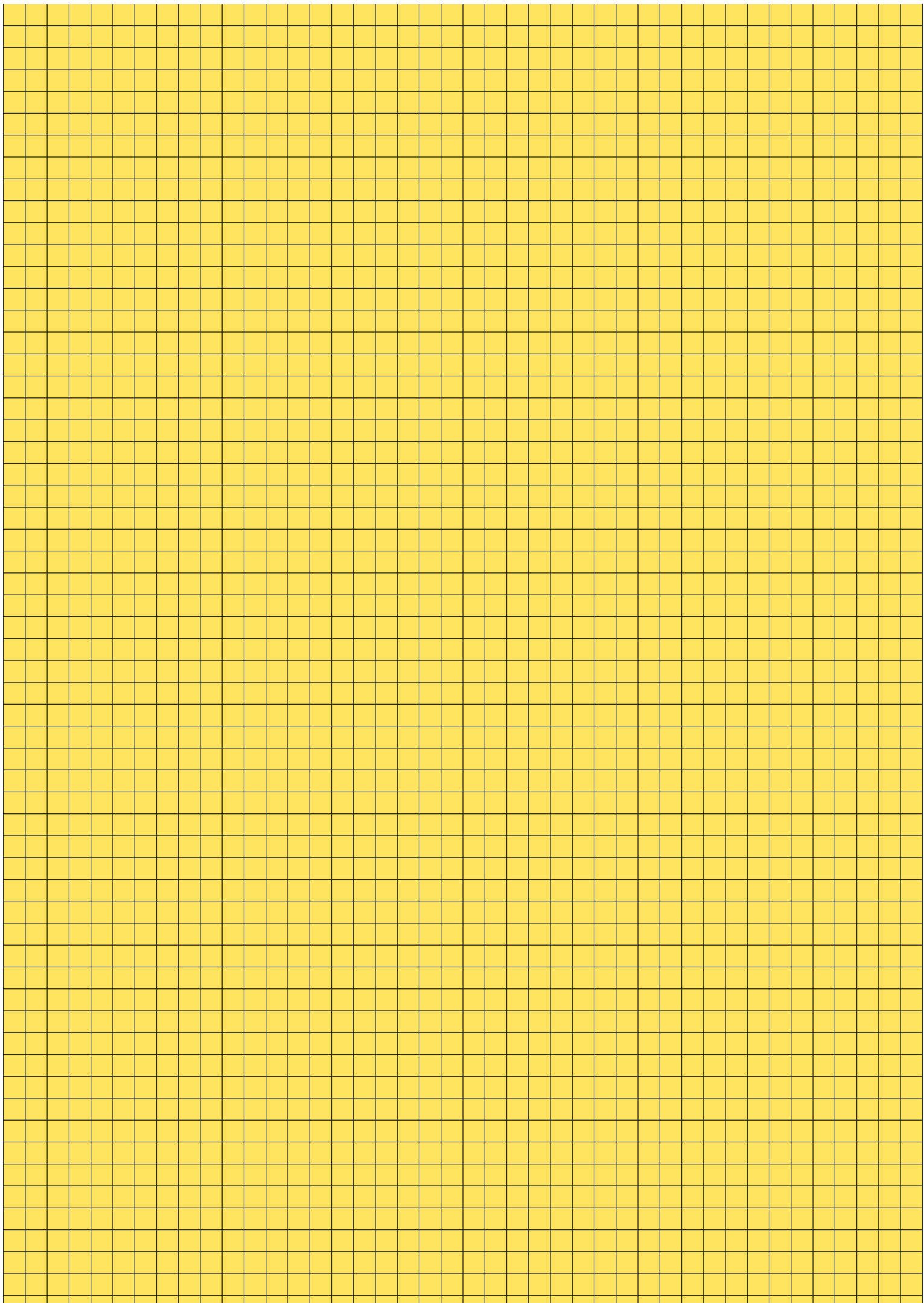

SYNTHESE, DIMENSIONS & COULEURS

—

SUMMARY, DIMENSIONS & COLOURS
OVERZICHT, AFMETINGEN & KLEUREN

GAMME RANGE COLLECTIE

Poubelles collectives - Collective waste bins - Collectieve afvalbakken



Poubelle de tri grande capacité 60 ou 90 litres (papier)
High-capacity waste sorting bin, 60 or 90 litres (paper)
Sorteerafvalbak inhoud 60 of 90 liter (papier)



Poubelle de tri grande capacité 60 ou 90 litres (PMC)
High-capacity waste sorting bin, 60 or 90 litres (PMC)
Sorteerafvalbak inhoud 60 of 90 liter (PMD)

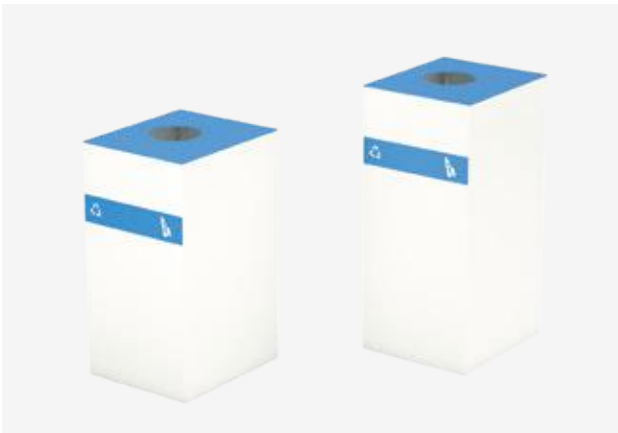

Poubelle de tri grande capacité 60 ou 90 litres (déchets organiques)
High-capacity waste sorting bin, 60 or 90 litres (organic waste)
Sorteerafvalbak inhoud 60 of 90 liter (organisch afval)

Poubelles individuelles - Individual waste bins - Individuele afvalbakken



Bac à déchets 26 litres
Waste bin - 26 litres
Afvalbak 26 liter



Bac à déchets 26 litres + bac à déchets 5 litres (en option)
Waste bin - 26 litres + optional 5 litres bin
Afvalbak 26 liter + afvalbak 5 liter (optie)



Bac à déchets 26 litres + bac à déchets 9 litres (en option)
Waste bin - 26 litres + optional 9 litres bin
Afvalbak 26 liter + afvalbak 9 liter (optie)



Bac à déchets 26 litres + bac à déchets 5 litres (en option) +
bac à déchets 9 litres (en option)
Waste bin - 26 litres + optional 5 litres bin + optional 9 litres
bin
Afvalbak 26 liter + afvalbak 5 liter (optie) + afvalbak 9 liter
(optie)

SYNOPTIQUE OVERVIEW OVERZICHT

Poubelles collectives - Collective waste bins - Collectieve afvalbakken

Poubelle collective 60 L - Collective waste bin - 60 L - Collectieve afvalbak 60 L

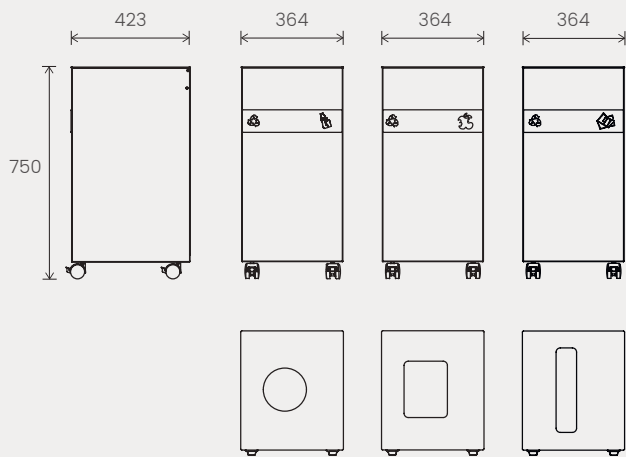

Poubelle collective 90 L - Collective waste bin - 90 L - Collectieve afvalbak 90 L

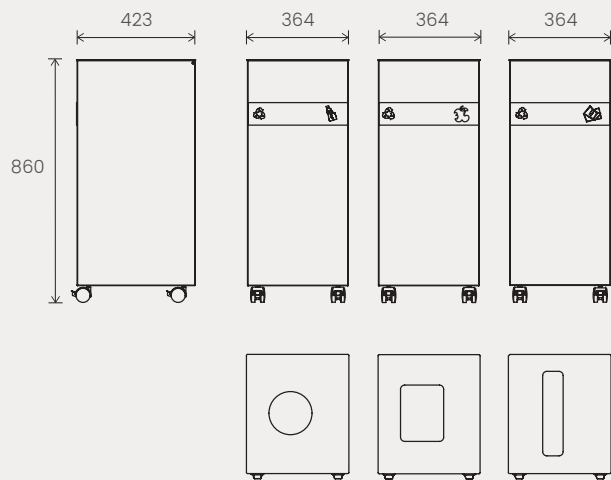

Poubelles individuelles - Individual waste bins - Individuele afvalbakken

Poubelle individuelle 26 L - Individual waste bins 26 L - Individuele afvalbak 26 L

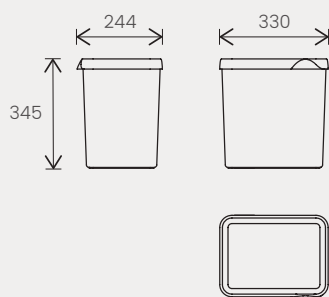

Bac à déchets 5 L - Waste bin 5 L - Afvalbak 5 L

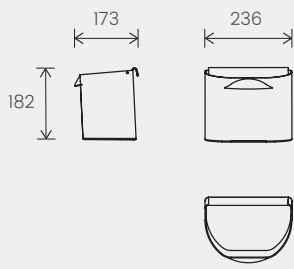

Bac à déchets 9 L - Waste bin 9 L - Afvalbak 9 L

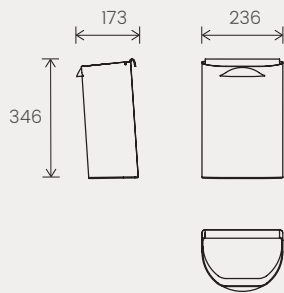

Couvercle pour bac à déchets 5 et 9 L - Lid for 5 L and 9 L waste bins - Deksel voor afvalbak 5 en 9 L

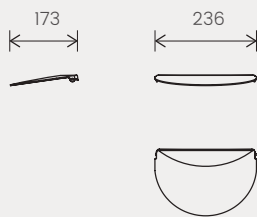

1. **MÉTAL** (Corps de corbeille de tri grande capacité 60 litres ou 90 litres / Pièce de liaison / portes arrières) - **METAL** (high-capacity sorting bin shell 60 litres or 90 litres / linking piece / rear-access door) - **MÉTAL** (Ombouw collectieve sorteerafvalbakken 60 liter of 90 liter)

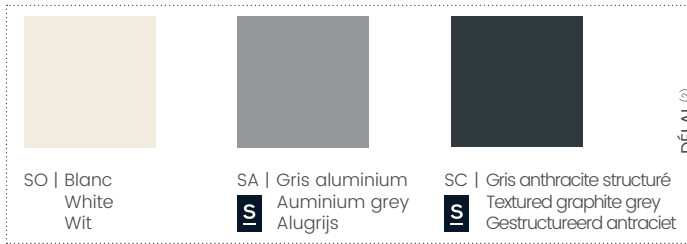

2. **MÉTAL** (Dessus et bandeau de la poubelle, couvercle pour corbeille de tri grande capacité 60 litres ou 90 litres) - **METAL** (Waste bin top and banner, lid for high-capacity sorting bin 60 litres or 90 litres) - **METAAL** (Bovenkant en kleurband voor collectieve sorteerafvalbakken 60 liter of 90 liter)

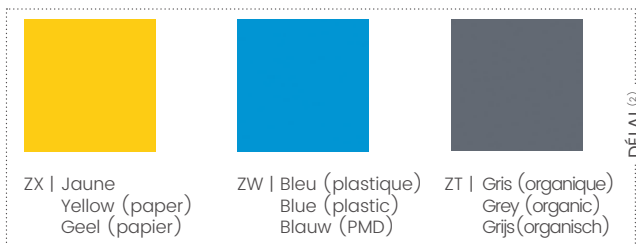

⁽²⁾ DÉLAI / ON REQUEST / MET LEVERTIJD

3. POLYPROPYLÈNE (Bac à déchets 26 litres / bac à déchets 5 litres / bac à déchets 9 litres) - POLYPROPYLENE (waste bin 26 litres / waste bin 5 litres / waste bin 9 litres) - POLYPROPYLEEN (Afvalbakken 26 liter / afvalbakken 5 liter / afvalbakken 9 liter)



4. POLYPROPYLÈNE (Couvercle pour bac à déchets 5 litres et 9 litres) - POLYPROPYLENE (lid for 5 and 9-litre waste bins) - POLYPROPYLEEN (Deksel voor afvalbak 5 en 9 liter)

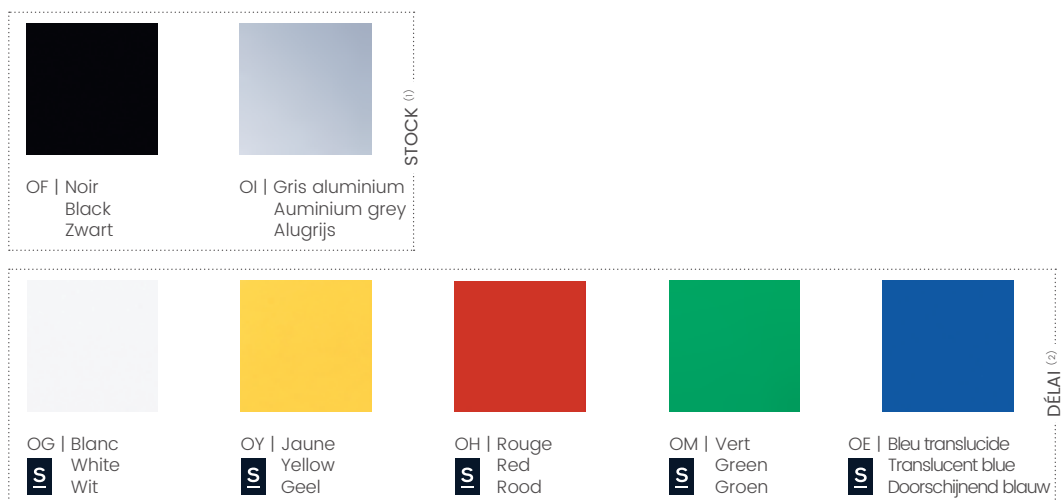

⁽¹⁾ STOCK / STOCK / VOORRAAD
⁽²⁾ DÉLAI / ON REQUEST / MET LEVERTIJD

Accessoires

Supports multimedia	254
Supports écrans	256
Végétaux décoratifs	260
Luminaires de bureau	261
Luminaires décoratifs	264
Accessoires de bureau	266
Portemanteaux	268
Accessoires de réunion	270
Signalétique & affichage	271

SUPPORTS CLAVIER

**Economique**

En ABS gris anthracite - Fixation sous plateau.
Support souris escamotable,
positionnable à droite ou à gauche.

**Réglable**

En acier embouti noir - Fixation sous plateau.
Réglage en hauteur de 6 à 10 cm.
Réglable en profondeur de 5 cm.

SUPPORTS UC

**Fixation plateau**

Maintien par bras métal.
À fixer sous le plateau par vis à bois (fournies).
Charge maxi : 30 kg – Finition gris aluminium.

**Fixation plateau**

Maintien par 2 sangles réglables.
À fixer sous le plateau par vis à bois.
Charge maxi : 30 kg – Finition gris aluminium.

**Mobile**

Muni de 4 roulettes dont 2 avec freins.
Réglable en largeur de 8 à 25 cm.
Charge maxi : 40 kg – Finition gris aluminium.

POSTES & TABLES INFORMATIQUES

**Table multusages mobile**

Plateau mélamine ép. 25 mm.
Structure métallique gris aluminium.

**Table réglable en hauteur mobile**

Plateau mélamine ép. 19 mm.
Structure métallique époxy aluminium.
Réglable en hauteur de 69 à 110 cm.
Charge maxi : 40 kg.

**Poste informatique**

Plateau mélamine ép. 19 mm.
Structure métallique aluminium.
Equipé de 4 roulettes dont 2 avec freins.
Charge maxi : 30 kg.

TARIF

En stock

Sur délai

SUPPORTS CLAVIER

Economique

Largeur hors tout : 57 cm.
Dimensions utiles : L. 49 x P. 22 cm.

Réf. + décor + col.

6 505 002 + PY

Réglable

Dimensions utiles : L. 74 x P. 34 cm.

6 505 003 + SG

SUPPORTS UC

Fixation plateau - maintien par bras métal

Réglable en largeur de 7 à 23 cm et en hauteur de 31 à 55,5 cm.
Dimensions hors tout : L. 22 x P. 14 x H. 31/55,5 cm.

6 443 028 + SB

Fixation plateau - maintien par sangle

Dimensions hors tout : L. 27 x P. 15 x H. 40 cm.

6 443 034 + SA

Sur roulettes - mobiles

Dimensions hors tout : L. 17/34 x P. 24 x H. 20 cm.

6 443 026 + SB

POSTES & TABLES INFORMATIQUES

Table multiusages mobile - Décor blanc neige

Dimensions hors tout : L. 50 x P. 40 x H. 64 cm.
Plateau inférieur : L. 40 x P. 30 cm.
Dimensions entre les plateaux : 39,5 cm.

6 499 009 + MG + SA

Table réglable en hauteur mobile - Décor hêtre

Dimensions : L. 50 x P. 40 cm.
Chants droits PVC.

6 499 015 + MX + SB

Poste informatique - Décor hêtre

Tirette-clavier et tablettes télescopiques réglables en hauteur.
Support UC intégré positionnable à droite ou à gauche, réglable de 0 à 25 cm.
Dimensions hors tout : (support UC replié) : L. 90 x P. 50 x H. 81 cm.

6 497 038 + MX + SB

FINITIONS

Table multiusages mobile



MG
Blanc neige

Table réglable en hauteur



MX SB
Hêtre / Aluminium

Poste informatique



MX SB
Hêtre / Aluminium

STOCK

SUPPORTS ÉCRANS AVEC FIXATION SUR PLATEAU

+ Ergonomique & dynamique

Multiples articulations et positions permettant d'ajuster les réglages sans efforts et à votre convenance

Améliore considérablement l'ergonomie et libère l'espace du poste de travail



Matériaux et conception stable et durable

Le bon positionnement de l'écran **soulage et prévient** des douleurs cervicales et de la fatigue oculaire

Tous nos bras supports écrans sont compatibles avec la norme VESA 75 ou 100 mm

TARIF

En stock

Sur délai

BRAS SUPPORTS ÉCRANS - FIXATION SUR PATEAU

Réf.

Standard

Bras support écran 4 articulations sur pince

Fixation plateau sur pince ou à la place d'un obturateur Ø 80 mm. Etau pour plateau ép. 6 à 42 mm. Dimension. bras : H. 46 x L. 41,3 cm. Charge maxi : 8 kg. Finition gris aluminium.



Pour 1 écran

6 445 020 + SB

Pour 2 écrans

6 445 018 + SB

Technique

Bras support écran à 4 articulations. Mécanisme à ressort. Supporte 95 % des écrans du marché (charge maxi : 9 kg). Passe-câbles intégré. Finition blanc et aluminium poli.



Bras support écran pour 1 écran

Fixation sur pince

6 445 037 + ZF

Fixation sur obturateur

6 445 045 + ZF

Fixation à boulon / perçage plateau

6 445 040 + ZF

Technique +

Bras support écran à 4 articulations. Mécanisme à piston. Supporte 95 % des écrans du marché (charge maxi pour un écran : 18 kg, pour deux écrans : 9 kg chacun). Passe-câbles intégré. Finition blanc et aluminium poli.



Bras support écran pour 1 écran

Fixation sur pince

6 445 041 + ZF



Bras supports écrans pour 2 écrans

Chaque écran peut être ajusté séparément. Compatible avec des écrans jusqu'à 18 kg ou des écrans doubles pesant jusqu'à 9 kg chacun. Finition blanc et aluminium poli.

Fixation sur pince

6 445 038 + ZF

Fixation sur pince avec poignée ergonomique

6 445 047 + ZF

SUPPORTS ÉCRANS

AVEC FIXATION SUR RAIL

+ Bien-être & ergonomie

Optimise l'espace
et l'esthétique du poste

Le bon positionnement de
l'écran **soulage et prévient**
des douleurs cervicales
et de la fatigue oculaire

Se fixe sur un panneau
écran LUCIEN
et les portiques



Tous nos bras supports écrans sont compatibles
avec la norme VESA 75 ou 100 mm

- Panneaux écrans LUCIEN, page 112
- Portiques, page 118

TARIF

En stock

Sur délai

BRAS SUPPORTS ÉCRANS - FIXATION SUR RAIL

Réf.

Économique - Se fixent sur les portiques 2^e niveau (voir p. 118) et sur les panneaux écrans acoustiques (voir p.112). Finition aluminium.



Bras support écran pour 1 écran - charge maxi : 8 kg, L.13 cm - 2 articulations.

6 445 003 + SB



Bras support écran pour 1 écran - charge maxi : 6 kg, L. 24,5 cm - 3 articulations.

6 445 004 + SB

Design - Se fixent sur les portiques 2^e niveau (voir p. 118). Finition aluminium.



Bras support écran pour 1 écran - charge maxi : 12 kg, L. 14 cm - 2 articulations.

6 445 028 + SB



Bras support écran pour 1 écran - charge maxi : 10 kg, L. 34 cm - 3 articulations.

6 445 029 + SB

Options - S'adapte sur les supports écrans fixation rail Economique et Design. Permet la translation verticale des écrans, course de 16,5 cm. Charge maxi : 6 kg. Finition aluminium.



Slide pour bras support écran translation verticale.

6 445 030 + SB



Agréables & apaisants

Bois naturel
et feuillage artificiel

Tout inclus
- pot
- plante
- gravier

Gravier gris



Finition laquée
brillante pour les
pots ronds

Finition mat
pour les pots carrés

5 choix de plantes × 3 formes de pots × 3 coloris de pots = 45 combinaisons au choix



GRAMINÉE FOLLE

H. 90 cm

Pot rond H. 90 cm 7 532 015 + col.
Pot rond H. 70 cm 7 532 014 + col.
Pot carré H. 44 cm 7 532 013 + col.



BAMBOU ORIENTAL

H. 110 cm

7 532 012 + col.
7 532 011 + col.
7 532 010 + col.



ALOE VERA

H. 35 cm

7 532 003 + col.
7 532 002 + col.
7 532 001 + col.



CICAS PALMIER

H. 55 cm

7 532 006 + col.
7 532 005 + col.
7 532 004 + col.



FICUS BONSAI

H. 90 cm

7 532 009 + col.
7 532 008 + col.
7 532 007 + col.

FINITIONS

3 coloris laqués de pot rond (+ col.)



O7
Blanc



O5
Taupe



O8
Noir



OG
Blanc



O6
Taupe



OK
Anthracite

DÉLAI

3 coloris mat de pot carré (+ col.)

DÉLAI : 3 à 4 semaines



Essentiel & efficace



* Selon le modèle.

L'éclairage LED, source d'économies

- Une durée de vie moyenne de 30 000 heures, soit environ plus de 10 ans
- Une consommation énergétique 5 à 10 fois inférieure aux autres ampoules
- 7 watts LED = 60 watts en incandescent

TARIF

En stock

Sur délai

LAMPES DE BUREAU



OL 01 - H. 40,5 cm
 LED 730 lumen. Port USB pour recharger un smartphone.
 5 niveaux de réglage de la température de couleur.
 Variateur d'intensité. 3 articulations.
 Interrupteur tactile sur socle.

7 094 001 + fin.



OL 02 - H. 45 cm
 LED 450 lumen. Possède un chargeur par induction qui permet la recharge sans fil des smartphones dernière génération. 5 intensités lumineuses. 3 températures de couleur. Filtre anti-éblouissement. Mémoire des réglages. Arrêt automatique. Détecteur de lumière. Fonction veilleuse. Port USB. Interrupteurs tactiles sur socle.

7 076 001 + fin.



OL 03 - H. 34 cm
 LED 800 lumen. 3 articulations.
 Variateur d'intensité.
 Arrêt automatique.
 3 systèmes de fixation.

> sur socle

> sur rail

> sur pince

7 054 004 + fin.

7 054 008 + fin.

7 054 006 + fin.



OL 04 - H. 47 cm
 LED 1 000 lumen. Port USB intégré et support aimanté pour smartphones.
 4 températures de couleur. Variateur d'intensité.
 Filtre anti-éblouissement.
 4 articulations.

7 633 003 + fin.



FINITIONS

OL01



OG
Blanc



OF
Noir

OL02



OGOL
Blanc / Argent



OGON
Blanc / Doré

OL03 / OL04



OG
Blanc



OF
Noir







STOCK







DÉLAI

« Conditions tarifaires spécifiques – remise spécifique »

DÉLAI : 3 à 4 semaines

LAMPADAIRES DE BUREAU

		Réf.	
 FL 01	 FL 02	FL 01 - H. 145 cm LED lumen : 2 x 500. Lampadaire liseuse avec 2 réflecteurs de lumière rotatifs qui s'adaptent à la position de l'utilisateur. Interrupteur sur câble.	7 077 001 + fin
		FL 02 - H. 180 cm LED lumen : 2 350. Diffuse une lumière d'ambiance indirecte à l'intensité variable. Variateur d'intensité. Réflecteur en verre satiné. Interrupteur sur mât.	7 093 001 + SG
 FL 03	 FL 04	FL 03 - H. 192 cm FLUO lumen : 19 200. 4 ampoules fluorescentes à faible consommation d'énergie pour une lumière naturelle. Eclairage direct et indirect. Réflecteur polycarbonate satiné translucide. Interrupteur 4 positions sur réflecteur.	7 469 133 + ZA
		FL 04 - H. 195 cm LED lumen : 5 400. Filtre anti-éblouissement. Eclairage direct et indirect. Variateur d'intensité. Socle découpé.	7 095 003 + SO
 FL 05	 FL 06	FL 05 - H. 195 cm LED lumen : 3 000. Socle en forme de U et conçu pour entourer un pied de bureau, le rend idéal pour gagner de l'espace. Eclairage direct (30 %) et indirect (70 %). Interrupteur sur mât. Lumière blanche neutre	7 088 001+ SA
		FL 06 - H. 186 cm LED lumen : 3 600. S'allume et s'éteint automatiquement grâce à son détecteur de présence. Diffuseur PMMA (polycarbonate protecteur). Optimisation de la consommation d'énergie. Interrupteur sur mât.	7 276 004 + SO

FINITIONS						
FL01	FL02	FL03	FL04	FL05	FL06	
						
SO Blanc	SG Noir	ZA Aluminium	SO Blanc	SA Aluminium	SO Blanc	
STOCK						

« Conditions tarifaires spécifiques – remise spécifique »

TARIF

En stock

Sur délai

LAMPADAIRES DÉCORATIFS & LISEUSES



CL 01

CL 02

CL 01 - H. 139 cm

Lumen : 350. Ampoule LED E14 équivalent 3,5 watts.
Structure en métal mat effet gomme. Tête orientable.
Coloris SG, SU ou S0.

7 202 007 + fin.

CL 02 - H. 150 cm

Lumen : 650. Ampoule LED E27 équivalent 6 watts.
Structure bois et métal. Coloris SG ou S0.

7 203 003 + MB + fin.



CL 03

CL 04

CL 03 - H. 195 cm

Lumen : 650. Ampoule LED E27 équivalent 6 watts.
Mât réglable en hauteur. Abat-jour en coton ou en lin.
Coloris : EX, EP, ER, EQ, ET, ES, EO ou EZ.

7 206 005 + SY + tis.

CL 04 - H. 167,5 cm

Lumen : 650. Ampoule LED E27 équivalent 6 watts.
Structure métal blanc avec tablette. Abat-jour en coton ou en lin.
Coloris : EX, EP, ER, EQ, ET, ES, EO ou EZ.

7 205 005 + S0 + tis.



CL 05

CL 05 - H. 142 cm

Lumen : 2 100. Ampoule FLUO compacte E27 équivalent 32 watts.
Pied bois coloris naturel. Abat-jour cylindrique en contrecollage façon bois.
Interrupteur sur douille.

7 018 003 + MB

« Conditions tarifaires spécifiques – remise spécifique »

LAMPES DÉCORATIVES



DL 01 - H. 27,8 cm

Ampoule LED E14 équivalent 3,5 watts. Lumen : 350.
Ultra compacte. Structure en métal mat effet gomme.
Coloris SG ou SO.

7 200 003 + fin.



DL 02 - H. 52 cm

Ampoule LED E14 équivalent 3,5 watts. Lumen : 450.
Structure en métal mat effet gomme. Tête orientable.
Coloris SG, SU ou SO.

7 202 005 + fin.



DL 03 - H. 54,5 cm

Ampoule LED E14 équivalent 3,5 watts. Lumen : 450.
Armature en métal sur socle en béton brossé. Tête orientable.
Coloris : SG ou SO.

7 201 003 + fin.



DL 04 - H. 42,6 cm

Ampoule LED E14 équivalent 3,5 watts. Lumen : 450.
Armature en inox brossé avec abat-jour en coton ou en lin.
Coloris : EX, EP, ER, EQ, ET, ES, EO ou EZ.

7 204 005 + SY + tis.



DL 05 - H. 59 cm

Ampoule FLUO E27 équivalent 12 watts. Lumen : 715.
Pied bois plat coloris naturel. Interrupteur sur fil.
Abat-jour cylindrique en contrecollage façon bois

7 018 001 + MB

« Conditions tarifaires spécifiques – remise spécifique »



FINITIONS

CL03 / CL04 / DL04

4 finitions métalliques (+ fin.)

8 coloris de coton et lin (+ tis.)



SO
Blanc



SG
Noir



SU
Gris



SY
Inox brossé



EX
Blanc



EP
Gris clair



ER
Gris foncé



EQ
Taupe



ET
Pourpre



ES
Rouge



EO
Lin clair



EZ
Lin foncé

STOCK

TARIF

En stock

Sur délai

AXIANE

Réf.

En acier revêtu de résine époxy mat. Bacs à courrier superposables équipés de patins protecteurs anti-glisse. Corbeille cylindrique avec poignée intégrée. Sous-main coloris noir ép. 1,5 mm, dessus polyvinyle anti-reflets, dessous en feutrine lisse anti-glisse.



Bacs à courrier superposables - L. 25,5 x P. 35,5 x H. 8 cm

7 626 010 + fin

Pot à crayons - L. 8 x P. 6,5 x H. 13,2 cm

7 626 007 + fin

Sous-main - L. 65 x P. 50 cm

7 524 002 + OF

Corbeille à papier cylindrique - 16 L - H. 35 x Ø 26 cm

7 626 004 + fin

SIMPLI

En acrylique et ABS. Bacs à courrier superposables verticalement ou en escalier. Finition blanc. Sous-main en similicuir noir, surpiqûres et bords en blanc.



Bacs à courrier superposables - L. 26,8 x P. 33,3 x H. 5 cm

7 540 002 + OD

Pot à crayons - L. 7 x P. 7 x H. 13 cm

7 540 001 + OD

Porte-bloc + bloc - L. 11 x P. 11 x H. 4 cm

7 540 006 + OD

Porte-revues - L. 7,1 x P. 25 x H. 30,6 cm

7 540 007 + OD

Distributeur de trombones - L. 9,5 x P. 9,5 x H. 5,5 cm

7 540 008 + OD

Sous-main - L. 60 x P. 45 cm

7 540 005 + OD

TIROIRS & VIDE POCHE SUSPENDUS



Tiroir métallique - Tiroir monté sur patins plastiques.

Se positionne par vis à bois sous le plan de travail.

Équipé d'un plumier ABS. L. 37 x P. 31,5 x H. 67 cm.

Ne convient pas pour les plateaux P. 70 cm.

1 617 019 + fin.



Vide poche ABS pivotant - Vide poche ABS pivotant sur un axe.

Se positionne par vis à bois sous le plan de travail.

L. 34,5 x P. 20,5 x H. 3,5 cm.

6 497 014 + fin.

HORLOGES

Pendules à quartz. Livrées sans piles. Conformes aux normes européennes CE et ROHS en vigueur.



Pep's - Thermomètre et hygromètre intégrés. Cadran en ABS gris aluminium Ø 30 cm.

7 446 008 + OI



Horus - Grande horloge radio pilotée. Finition gris aluminium Ø 38 cm.

7 446 003 + OI

FINITIONS

2 coloris AXIANE



ZA
Gris
aluminium



ZR
Violet

3 finitions TIROIR MÉTALLIQUE



SO
Blanc



SA
Gris
aluminium



SG
Noir



OG
Blanc

3 finitions VIDE-POCHE ABS



OI
Gris
aluminium



OF
Noir

STOCK

REPOSE-PIEDS



Arsena L. 45 x P. 35,3 cm
En ABS noir. Hauteur réglable sur 2 positions et 6 angulations.
Hauteur à l'avant mini : 6 cm - maxi : 15 cm / à l'arrière : mini : 9 cm - maxi : 14 cm.

Réf.

7 419 050 + OF



Marysa L. 37 x P. 25 cm
En ABS noir. Tapis antidérapant en caoutchouc. Hauteur réglable sur 4 positions et 4 angulations.
Hauteur à l'avant mini : 3 cm - maxi : 6,5 cm / à l'arrière : mini : 8 cm - maxi : 12,5 cm.

7 419 051 + OF

CORBEILLES MÉTALLIQUES

Corbeilles à papier en acier ou en métal extrudé finition laquée époxy.



Corbeille métal extrudé - 20 L - H. 35 x Ø 29,5 cm
Coloris : Gris aluminium ZA, Noir ZD

7 438 020 + fin.



Corbeille ronde acier non perforé - 12 L - H. 30,5 x Ø 24 cm
Coloris : Gris aluminium ZA, Noir ZD

7 438 022 + fin.



Corbeille ronde acier perforé - 12 L - H. 30,5 x Ø 24 cm
Coloris : Gris aluminium ZA, Noir ZD et Blanc SO

7 438 021 + fin.

CORBEILLE TRI SÉLECTIF



Éléments de tri sélectif empilables et munis de poignées. En polypropylène aluminium OI ou ABS noir recyclé OF (+ fin.).



① **Corbeille** - 26 L - H. 34,5 x L. 24,4 x P. 33 cm. Pour documents format A4 à plat.

7 455 002 + fin.

Options - Fixation à l'intérieur ou à l'extérieur de la corbeille.

② **Bacs à déchets** - 5 L - H. 18,2 x L. 17,3 x P. 23,6 cm

7 455 003 + fin.

③ **Bacs à déchets** - 9 L - H. 34,6 x L. 17,3 x P. 23,6 cm

7 455 004 + fin.

④ **Couvercle pour bac 5 et 9 L**

7 455 001 + fin.

TAPIS DE SOL

En polycarbonate ép. 2 mm. Pour sols durs et moquettes épaisses. Coloris transparent.



Pour sol dur

L. 120 x P. 90 cm

7 539 005 + PV

L. 150 x P. 120 cm

7 539 007 + PV

Pour sol souple

L. 120 x P. 90 cm

7 539 006 + PV

L. 150 x P. 120 cm

7 539 008 + PV

FINITIONS

3 coloris CORBEILLE MÉTALLIQUES



SO*
Blanc



ZA
Gris
aluminium



ZD
Noir



OI
Gris
aluminium



OF
Noir

2 coloris CORBEILLE TRI SÉLECTIF

STOCK

* Uniquement disponible pour la corbeille ronde acier perforé - 12 L.

WOTAN



SÉQUOIA



BASTY



ALOÈS



CAFÉ



VESTIAIRE MOBILE

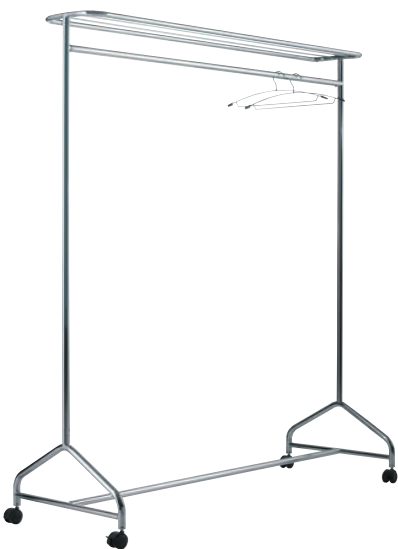

LOT DE 12 CINTRES



PATÈRES MAGNÉTIQUES

COROLLE



ALOÈS



TARIF

En stock

Sur délai

	Réf.	
WOTAN Structure en acier verni gris. 8 patères, 4 accroches pour sac et 4 anneaux porte-parapluies assortis. Coloris noir OF ou bleu translucide OE (+ col.). H. 178 cm - Base Ø 34 cm	7 416 001 + fin.	
SÉQUOIA Structure en acier verni noir. 8 patères et 4 anneaux porte-parapluies. Coloris noir. H. 174 cm - Base Ø 60 cm	7 415 001 + ZD	
BASTY Structure en acier chromé. 8 patères, 4 accroches pour sac et 4 anneaux porte-parapluies assortis. Coloris noir. H. 180 cm - Base Ø 32 cm	7 414 001 + SQ	
ALOÈS Structure en acier. 6 patères oblongues en hêtre verni et porte-parapluies intégré. Finition aluminium/ patères en hêtre verni ZA ou violet/patères blanches ZR. H. 170 cm - Base Ø 36 cm H. 170 cm - Base Ø 36 cm	7 367 004 + ZA 7 367 004 + ZR	
CAFÉ Structure en bois, fût Ø 42 mm. Tête rotative. Montage sans outils ni vis. Coloris bois clair. H. 176 cm - Base 54 x 54 cm	7 414 002 + MB	
VESTIAIRE MOBILE Roulettes en polypropylène dont 2 avec freins. Finition acier chromé. Livré à plat. Vestiaire mobile avec porte-chapeaux H. 169 x L. 148 x P. 54 cm	7 417 002 + SQ	
LOT DE 12 CINTRES En polypropylène noir	7 417 004 + OF	
PATÈRES MAGNÉTIQUES Structure métallique. Dos revêtu d'un matériau protecteur anti-glisse. Fixation sur tout support métallique. Résistance 9 à 11 kg.		
COROLLE - ABS Noir / aluminium H. 12,6 x L. 8 cm	7 552 001 + OI	
ALOÈS - Aluminium / hêtre verni H. 12,6 x L. 8 cm	7 367 002 + ZA	

FINITIONS

2 coloris WOTAN



OE
Bleu translucide



OF
Noir

2 coloris ALOÈS



ZR
Violet patères blanche



ZA
Hêtre verni

STOCK

TARIF

En stock

Sur délai

CHEVALETS



Chevalet fixe réglable en hauteur de 110 à 195 cm.
Utilisation avec marqueur effaçable à sec ou bloc papier. Auget fourni. H. 104 x L. 68 cm
Fonds magnétiques en tôle laquée.

Réf.

6 386 117

Chevalet mobile sur 5 roulettes avec freins, non réglable H. 186 cm.
Fonds magnétiques en tôle laquée.

6 386 118

TABLEAUX



Cadre en aluminium anodisé. Fixation verticale ou horizontale (visserie fournie).

Laqués - Tableau blanc en tôle laquée. Surface magnétique et effaçable à sec. Auget fourni.

60 x 90 cm

6 386 110

90 x 120 cm

6 386 111

Émaillés - Tableau blanc en tôle émaillée. Surface magnétique et effaçable à sec. Auget fourni.

60 x 90 cm

6 386 096

90 x 120 cm

6 386 093

120 x 180 cm

6 386 095



Liège - Surface en liège naturel aggloméré, ép. 12 mm.

60 x 90 cm

6 386 082

90 x 120 cm

6 386 083



Still

Tableau blanc en tôle d'acier laquée. Surface magnétique et effaçable à sec.
Fixation verticale ou horizontale. Auget fourni. Dimensions : 75 x 115 cm.

6 386 109

OPTIONS



Kit accessoires

4 marqueurs (noir, bleu, vert et rouge) + 6 aimants + 1 brosse magnétique
+ 125 ml de produit nettoyant.

6 386 116



Recharge papier

5 recharges de 50 feuilles de papier blanc. Format 100 x 65 cm.

6 386 114

PLAQUES D'IDENTIFICATION

Structure en aluminium anodisé avec façade de protection en acrylique transparent antireflets. Fixation fournie (vis et adhésif).



Lot de 5 plaques pour portes* - H. 5,5 x L. 8,5 cm

6 544 006



Plaque A4* - H. 29,7 x L. 21 cm

6 544 008



Cadre clipsé format A4 - H. 29,7 x L. 21 cm

6 544 009

* Fournies avec 6 bandelettes de couleurs, à insérer dans les glissières.

PORTE REVUES

Piètement en métal gris aluminium et tablettes en ABS.



Porte-revues 6 compartiments - H. 93 x L. 34 x P. 50 cm

7 543 001 + ZA

VITRINES

Vitrines d'intérieur 9 A4 avec ouverture battante verrouillable (2 clés fournies). Porte en acrylique ép. 4 mm. Cadre en aluminium anodisé. Fixation par vis (visserie fournie). H. 98 x L. 72 x ép. 3,5 cm



Fond laqué magnétique

6 542 010

Fond liège

6 542 012

Vitrines d'intérieur 12 A4 avec ouverture coulissante verrouillable (2 clés fournies). Verre trempé ép. 5 mm. Cadre en aluminium anodisé. Fixation par vis (visserie fournie). H. 92 x L. 97 x ép. 7,5 cm



Fond laqué magnétique

6 542 011

Fond liège

6 542 013

SE CONNECTER, UNE EXIGENCE FONCTIONNELLE ET ESTHÉTIQUE

À l'ère de l'ultra-connexion et de la mobilité,
il est devenu stratégique d'intégrer l'électrification
et la gestion des câbles à la réflexion
lors de l'aménagement des bureaux.

Cette année, EOL vous propose une gamme élargie
de solutions d'électrification astucieuses et discrètes
pour garder un espace ordonné et sécurisé
(gestion verticale ou horizontale des fluides)
ainsi qu'un accès facilité à l'électrification
(trappe, air charge...). Chez EOL, vous serez assurés
de pouvoir choisir la connectique la plus adaptée
à vos besoins collectifs ou individuels.

Connectique

Obturateurs & trappes 274

Boîtiers - prises & gestion des câbles 276

Voiles de fond 278

OBTURATEURS NUS



Obturbateur « EOL »
ABS injecté blanc OG, gris aluminium OI
ou gris anthracite OK (+ fin.)



Obturbateur carré
ABS injecté gris aluminium OI

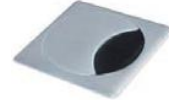

Obturbateur carré avec brosse
Zamac finition bronze mat SQ ou noir mat OF (+ fin.)

OBTURATEURS ÉLECTRIFIÉS



Obturbateur pour connexion directe
ABS injecté blanc OG ou noir OF (+ fin.)



**Obturbateur pour connexion directe
avec capot coulissant**
ABS injecté blanc OG ou noir OF (+ fin.)



Obturbateur avec chargeur à induction
ABS injecté blanc OG ou noir OF (+ fin.)
Cercle aluminium

TRAPPES NUES ET ÉLECTRIFIÉES



Trappes ABS sans nourrice
ABS injecté blanc OG ou gris aluminium OI (+ fin.)



Trappes soft-closing sans nourrice
Métal blanc SO, gris aluminium OI ou noir ZN (+ fin.)



Trappes soft-closing avec nourrice
Métal blanc SO ou gris aluminium OI (+ fin.)

TARIF

En stock

Sur délai

OBTURATEURS NUS (PERFORATION Ø 80 MM)

Obturbateur « EOL »

Composé d'un bouchon « EOL » Ø 60 mm et d'une bague encastrée dans le plateau.

Réf.

6 478 012 + fin.

Obturbateur carré

Dimensions : 95 x 95 mm. Composé de 2 parties extractibles pour le dégagement des fluides.

6 478 008 + OI

Obturbateur carré avec brosse

Dimensions : 89,5 x 89,5 mm. Pivote à 180° pour le dégagement des fluides. Brosse noire intégrée.

6 478 101 + fin.

OBTURATEURS ÉLECTRIFIÉS (PERFORATION Ø 80 MM)

Obturbateurs pour connexion directe

Se fixent sur les plateaux percés ou prépercés pour obturbateurs. Boîtiers équipés selon modèle d'une prise de courant fort (PC), d'une prise USB chargeur 5V, d'une prise RJ45. Fournis avec un câble d'alimentation de 1,5 mètre (prise EUR). Ne s'adapte pas sur le piétement central des tables rondes ELOÏSE.

Obturbateur 1 PC

6 478 130 + fin.

Obturbateur 1 PC + 1 USB 5V + 1 RJ45

6 478 132 + fin.

Obturbateurs pour connexion directe avec capot coulissant

Se fixent sur les plateaux percés ou prépercés pour obturbateurs. Boîtiers équipés selon modèle d'une prise de courant fort (PC), d'une prise USB chargeur 5V, d'une prise RJ45, d'une prise HDMI. Fournis avec câbles d'alimentation de 1,5 mètre (prise EUR) et RJ45.

Obturbateur 1 PC + 1 USB 5V + 1 RJ45

6 478 140 + fin.

Obturbateur 1 PC + 1 RJ45 + 1 HDMI

6 478 142 + fin.

Obturbateur avec chargeur à induction

Se fixe sur les plateaux percés ou prépercés pour obturbateurs. Permet de recharger sans fil par induction électromagnétiques les téléphones dernières générations équipés de la technologie Qi (intégrée au téléphone ou à la coque). Fourni avec câble d'alimentation de 1,5 mètre (prise EUR).

6 478 144 + fin.

TRAPPES

Trappe ABS sans nourrice (pour plateaux ép. 19 mm)

Se fixe sur les plateaux découpés pour trappes. Dimensions : 260 x 116 mm. Permet le passage des câbles du plateau à la structure.

6 478 079 + fin.

Trappes soft-closing sans nourrice (pour plateaux ép. 25 à 38 mm)

Se fixent sur les plateaux découpés pour trappes. Dimensions : 240 x 120 mm. Permettent le passage des câbles du plateau à la structure. Fermeture soft-closing. Brosses grises intégrées.

Trappe métal blanc SO ou noir ZN

6 478 113 + SO / ZN

Trappe métal aluminium OI

6 478 113 + OI

Trappes soft-closing avec nourrice (pour plateaux ép. 25 à 38 mm)

Se fixent sur les plateaux découpés pour trappes. Dimensions : 240 x 120 mm. Fournies avec câbles d'alimentation de 2 mètres (prise EUR) et RJ45.

Trappe avec 2 PC + 2 RJ45 + 2 USB - blanc SO

6 478 112 + SO

Trappe avec 2 PC + 2 RJ45 + 2 USB - aluminium OI

6 478 112 + OI

Trappe avec 1 PC + 2 USB + 2 RJ45 + 1 HDMI - blanc SO

6 478 147 + SO

Trappe avec 1 PC + 2 USB + 2 RJ45 + 1 HDMI - aluminium OI

6 478 147 + OI

BOÎTIERS-PRISES POUR PLATEAUX



new

Boîtiers rétractables pour obturateur
ABS injecté noir et aluminium OF



new

Boîtiers à fixer sur plateaux
ABS injecté noir et aluminium OF

BOÎTIERS-PRISES EN KIT



new

Boîtiers
ABS injecté noir OF



new

Connecteurs
ABS injecté noir OF



new

Câbles d'alimentation
ABS injecté noir OF

GESTION HORIZONTALE DES CÂBLES



Goulottes pour bureaux individuels
Existe en 7 finitions métal (+ fin.)



← STOCK → DÉLAI ← (+5%) →
DÉLAI



Goulottes doubles pour bureaux partagés
Existe en 7 finitions métal (+ fin.)

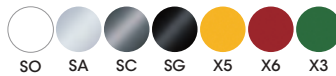

← STOCK → DÉLAI ← (+5%) →
DÉLAI



Goulottes fixation plateau
Métal gris aluminium SB

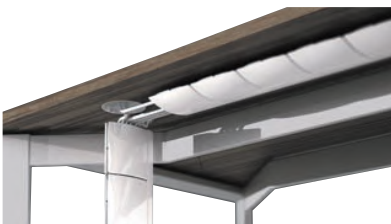

Goulotte à clapets
ABS injecté blanc SO, gris aluminium SB ou noir SG (+ fin.)



Équerres guide-câbles
ABS noir OF ou blanc OG (+ fin.)



new

Panier filaire
Métal gris aluminium SB

DÉLAI : 4 à 6 semaines selon produits

TARIF

En stock

Sur délai

BOÎTIERS-PRISES POUR PLATEAUX

	Réf.	
Boîtiers rétractables pour obturateur - Se fixent sur les plateaux percés ou prépercés pour obturateurs Ø 80 mm. Fournis avec câbles d'alimentation de 2 mètres (prise EUR) et RJ45. Ne s'adaptent pas sur le piétement central des tables rondes.		
Boîtiers 1 PC + 1 RJ45 + 2 USB	6 478 150 + OF	
Boîtiers 1 PC + 1 RJ45 + 1 HDMI	6 478 153 + OF	
Boîtiers à fixer sur le plateau - Se fixent sur les plateaux avec des étriers (entraxe 0 - 38 mm). Fournis avec câble d'alimentation de 2 mètres et RJ45.		
Boîtiers 2 PC + 2 RJ45 + 2 USB	6 478 156 + OF	
Boîtiers 2 PC + 2 RJ45 + 2 USB + 1 HDMI	6 478 159 + OF	

BOÎTIERS-PRISES EN KIT

Boîtiers - Se posent dans les goulottes - Accès par trappes, échancrures ou plateaux coulissants. Câbles et connecteurs à commander séparément.		
Boîtiers 3 PC	6 478 170 + OF	
Boîtiers 3 PC + 2 RJ45	6 478 173 + OF	
Boîtiers 2 PC + 2 RJ45 + 1 HDMI	6 478 176 + OF	
Connecteurs - Permettent de relier les boîtiers entre eux		
1 entrée, 1 sortie	6 478 179 + OF	
1 entrée, 2 sorties	6 478 180 + OF	
Câbles d'alimentation - Connexion des boîtiers entre eux ou vers une prise de courant		
Liaison entre boîtiers 2 mètres	6 478 181 + OF	
Câble PC 3 mètres	6 478 184 + OF	

GESTION HORIZONTALE DES CÂBLES

Goulottes pour bureaux individuels - La goulotte se positionne soit entre la structure et le plateau côté utilisateurs ou visiteurs, soit par vis à bois sous le plateau directement. Non compatible avec les plateaux verre. Permet le stockage horizontal des câbles et des boîtiers prises. Les plateaux découpés pour trappe sont déjà équipés d'une goulotte. Pour les bureaux avec caisson porteur, prendre une goulotte pour un plateau de 40 cm de moins. Ex : pour un plateau L. 160 cm, prendre une goulotte pour plateau L. 120 cm.		
Pour plans de travail indépendants		
L. 120 cm - Goulotte L. 90 cm	1 531 001 + fin.	
L. 140 cm - Goulotte L. 110 cm	1 531 002 + fin.	
L. 160 cm - Goulotte L. 130 cm	1 531 003 + fin.	
L. 180/200 cm - Goulotte L. 150 cm	1 531 004 + fin.	
Goulottes doubles pour bureaux partagés - Pour structure partagée de 2 postes individuels ou monoplateau avec plateaux fixes. Permettent la descente des câbles et le stockage des boîtiers prises. Les plateaux découpés pour trappe sont déjà équipés d'une goulotte.		
Pour plans de travail		
L. 120 cm - Goulotte L. 90 cm	1 067 391 + fin.	
L. 140 cm - Goulotte L. 110 cm	1 067 388 + fin.	
L. 160 cm - Goulotte L. 130 cm	1 067 389 + fin.	
L. 180/200 cm - Goulotte L. 150 cm	1 067 390 + fin.	
Goulottes fixation plateau - Point d'attache centré. Réglables sur trois niveaux fixes (10,5/13,5/16,5 cm) avec verrouillage rapide sans outils. Deux ouvertures au dos pour faciliter le passage des câbles. S'adaptent à tous les types de tables. Dimensions : P. 10 x H. 10 cm.		
L. 105 cm	6 478 065 + SB	
L. 145 cm	6 478 066 + SB	
Goulotte à clapets - Se fixe sous les plateaux par vis à bois (fournies) - L. 65,7 cm. Accès direct aux câbles grâce à des pinces clipsées tout le long de la goulotte et à l'ouverture des 7 clapets.		
Goulotte horizontale clipsée	6 478 098 + fin.	
Équerres guide-câbles - Se fixent sous les plateaux par vis à bois (fournies) - L. 17 cm. Permettent le passage des câbles grâce à 5 compartiments.		
Équerres guide-câbles (lot de 2)	6 478 048 + OF	
Panier filaire - Se fixe sous les plateaux par vis à bois.		
Panier filaire L. 49 cm	6 478 190 + SB	
Panier filaire L. 79 cm	6 478 191 + SB	

GESTION VERTICALE DES CÂBLES



Passe-câbles multisupport
ABS noir OF (+ fin.)



Colonne tube
Métal blanc SO, gris aluminium SA
ou gris anthracite SC (+ fin.)



Colonne à clapets
ABS blanc SO,
gris aluminium SB ou noir SG (+ fin.)



Colonne à clipser
Métal blanc SO,
gris aluminium SA (+ fin.)



Carter aimanté
Métal blanc SO, gris aluminium SA
ou gris anthracite SC (+ fin.)



Vertèbre extensible
ABS blanc OG, gris aluminium OI
ou noir OF (+ fin.)



Gaine souple zippée
Résille gris IM ou noir IZ (+ fin.)

VOILES DE FOND



Voiles de fond
H. 28 cm - Existe en 7 finitions métal (+ fin.).
Finition assortie aux piétements



DÉLAI : 4 à 6 semaines selon produits

TARIF

En stock

Sur délai

GESTION VERTICALE DES CÂBLES

Passe-câbles multisupport

L. 60 x 7 cm - Se fixe sur tous les supports dans toutes les positions par double face (fourmi). Permet le passage des câbles grâce à 4 compartiments.

Passe-câbles

Réf. 6 478 003 + OF

Colonne tube Ø 70 mm

Se fixe sous les plateaux par vis à bois (fournies) - Permet la conduite de câbles à l'intérieur de la colonne. Descente de câbles ronde en tube d'acier.

Colonne tube

Réf. 6 478 078 + fin.

Colonne à clapets H. 72 x L.11 cm

Se fixe sous les plateaux par vis à bois (fournies). Accès direct aux câbles grâce à des pinces clipsées et à l'ouverture des 7 clapets sur la hauteur.

Colonne à clapets

Réf. 6 478 097 + fin.

Colonne à clipser

Se clipse le long du pied métal rectangulaire une fois les câbles installés. Permet la descente le long des pieds.

Colonne à clipser

Réf. 1 067 737 + fin.

Carter aimanté

Se fixe par aimant le long du pied métallique fixe ou réglable à partir de 71 cm.

Carter aimanté

Réf. 1 678 045 + fin.

Vertèbre extensible

Se fixe sous les plateaux par vis à bois (fournies). Extensible jusqu'à 130 cm.

Vertèbre extensible

Réf. 6 478 123 + fin.

Gaine souple zippée

Se fixe sous les plateaux par vis à bois.

H. 75 cm

Réf. 6 478 164 + fin.

H. 110 cm

Réf. 6 478 165 + fin.

H. 150 cm

Réf. 6 478 166 + fin.

VOILES DE FOND

Voiles de fond métal

S'adaptent sur les bureaux structure traverse. Finition assortie au piétement. Fixation sous le plateau par vis à bois. Pour les bureaux avec caisson porteur, prendre un voile de fond pour un plateau de 40 cm de moins. Exemple : pour un plateau L. 160 cm, prendre le voile de fond pour plateau L. 120 cm.

Pour plans de travail

L. 120 cm - Voile de fond L. 90 cm

Réf. 1 800 194 + fin.

L. 140 cm - Voile de fond L. 110 cm

Réf. 1 800 195 + fin.

L. 160 cm - Voile de fond L. 130 cm

Réf. 1 800 196 + fin.

L. 180/200 cm - Voile de fond L. 150 cm

Réf. 1 800 197 + fin.